

# Industrie-Sektionaltore Baureihe 50

Ersatzteil-Preisliste  
Gültig ab 01.03.2020

**HÖRMANN**

**Niederlassung Berlin**

Industriestraße 12 – 14  
15366 Hoppegarten  
Tel. (0 33 42) 38 96-0  
Fax (0 33 42) 38 96-11

**Niederlassung Bremen**

Mittelwending 25  
28844 Weyhe  
Tel. (0 42 03) 81 66-3  
Fax (0 42 03) 81 66-65

**Niederlassung Erfurt**

Hörmann KG Apfelstädt  
Wandersleber Straße 17  
99192 Apfelstädt  
Tel. (03 62 02) 24-0  
Fax (03 62 02) 24-1 19

**Niederlassung Frankfurt**

Hanauer Landstraße 88  
63538 Großkrotzenburg  
Tel. (0 61 86) 20 07-0  
Fax (0 61 86) 20 07-50

**Niederlassung Freisen**

Bahnhofstraße 43  
66629 Freisen/Saar  
Tel. (0 68 55) 9 93-0  
Fax (0 68 55) 90 44

**Niederlassung Hamburg**

Süderstraße 2  
24568 Kaltenkirchen  
Tel. (0 41 91) 80 87-0  
Fax (0 41 91) 80 87-10

**Niederlassung Hannover**

Industriestraße 4  
30916 Isernhagen  
Tel. (05 11) 97 25 30  
Fax (05 11) 97 33 90

**Niederlassung Herne**

Schloßstraße 30  
44653 Herne-Wanne-Eickel  
Tel. (0 23 25) 92 89-0  
Fax (0 23 25) 92 89-10

**Niederlassung Köln/Bonn**

Robert-Bosch-Straße 6a  
53919 Weilerswist  
Tel. (0 22 54) 6 09-0  
Fax (0 22 54) 6 09-25

**Niederlassung Leipzig**

Gewerbeallee 17  
04821 Brandis  
Tel. (03 42 92) 6 16 00  
Fax (03 42 92) 6 18 29

**Niederlassung München**

Gewerbepark 18  
85646 Anzing  
Tel. (0 81 21) 77 23-0  
Fax (0 81 21) 77 23-4 00

**Niederlassung Nürnberg**

Am Pestalozziring 11  
91058 Erlangen  
Tel. (0 91 31) 60 68-0  
Fax (0 91 31) 60 68 959

**Niederlassung Steinhausen**

An der Jüpke 5  
33803 Steinhausen/Westf.  
Tel. (0 52 04) 10 05-0  
Fax (0 52 04) 75 00

**Niederlassung Stuttgart**

Margarete-Steiff-Straße 10  
71277 Rutesheim  
Tel. (0 71 52) 33 53-0

**Preise**

Bruttopreise zzgl. der gesetzlich festgelegten MwSt.  
Alle Preise in €.

**Ersatz- und Kleinteillieferungen**

Separat bestellte Zubehöerteile und Ersatzteile werden in der Regel durch das zuständige Produktionswerk versendet. Werden diese über KWW bzw. iHAAS online bestellt, wird für Fracht, Porto und Verpackung pauschal 7,50 € netto berechnet. Falls eine Online-Bestellung nicht möglich ist und der Auftrag in der Niederlassung erfasst wird, berechnen wir für Fracht, Porto, Verpackung und Bearbeitung 15,- € netto. Bestellungen von Lagerartikeln, die an einem Arbeitstag bis 14.00 Uhr eingehen, werden im Laufe des nächsten Arbeitstages ausgeliefert. Ist eine Belieferung bis 09.00 Uhr am Folgetag gewünscht, ist diese als „Express-Lieferung“ (max. 30 kg) gegen eine Kostenpauschale in Höhe 40,- € netto möglich. Bei schwereren Teilen werden die tatsächlich anfallenden Fracht-, Porto- und Verpackungskosten berechnet.

**Rücknahmen**

Bei von uns unverschuldeten, jedoch akzeptierten Rücknahmen gelieferter Lagerartikel berechnen wir 20 % des Warenwertes, mindestens aber 80,- € netto. Sondergrößen, Sonderanfertigungen und Sonderausstattungen sowie bereits montierte Produkte sind ausdrücklich von der Rücknahme ausgeschlossen. Voraussetzung für die Rücknahme ist ein unbeschädigter und original verpackter Zustand der Artikel.

**Liefer- und Verkaufsbedingungen**

Es gelten die Liefer- und Verkaufsbedingungen Stand 1.3.2020.

**Gültigkeit**

Mit Erscheinen dieser Preisliste wird unsere bisherige Ersatzteil-Preisliste für Industrie-Sektionaltore Baureihe 50 (DE) ungültig.

Urheberrechtlich geschützt.

Nachdruck, auch auszugsweise, nur mit unserer Genehmigung.

Weiterleitungen sind untersagt.

Hörmann KG Verkaufsgesellschaft

Änderung vorbehalten.

INTERSEROH



RECYCLING

Vertrags-Nr. 25164

**Vertragspartner der Interseroh AG**



Unsere Verpackungen werden erfasst, stofflich verwertet und somit dem Materialkreislauf zurückgeführt.

Damit erfüllen wir alle Anforderungen der Verpackungsverordnung.











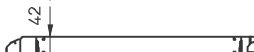

# Inhaltsverzeichnis

Bezeichnung	Seite
■ Übersicht der gefertigten Tormodelle	4
■ Übersicht SPU F42 / SPU 67 Thermo	6
■ Übersicht APU F42 / APU F42 Thermo / APU 67 Thermo	7
■ Übersicht ALR F42 / ALR F42 Thermo / ALR 67 Thermo	8
■ Übersicht ALR F42 Glazing / ALR 67 Thermo Glazing	9
■ Übersicht APU F42 S-Line, ALR F42 S-Line	10
■ Übersicht DPU	11
■ Übersicht Beschlagsarten	12
■ Übersicht Beschlagsarten Bautiefe 67	13
■ Übersicht Beschlagsarten DPU	14
■ Übersicht Beschlagsarten – Innenansicht	15
■ Bestimmung von Torsionsfedern	18
■ Verglasungsposition bei Torgliedhöhen 500, 625 und 750 mm	19
■ Übersicht Typenschilder	21
■ 1. Torglieder doppelwandig, Bautiefe 42 mm	23
■ 2. Torglieder doppelwandig, Bautiefe 67 mm	52
■ 3. Torglieder, Bautiefe 80 mm	78
■ 4. Torglieder aus Aluminiumprofilen, Bautiefe 42 mm	79
■ 5. Torglieder aus Aluminiumprofilen, Bautiefe 67 mm	93
■ 6. Zubehör für Torglieder	100
■ 7. Beschlagteile für Torglieder	120
■ 8. Zargen	139
■ 9. Torsionsfederwellen	148
■ 10. Beschlagteile für Türen	161
■ 11. Allgemeines Zubehör	180
■ Ersatzteil-Bestellformular	200
■ Allgemeine Liefer- und Verkaufsbedingungen (Stand 1.3.2020)	201



## Verwendete Symbole

Symbol	Beschreibung	Symbol	Beschreibung
	Preis auf Anfrage	•	Die mit einem Punkt versehenen Preise kennzeichnen Artikel, die <b>werkseitig bevorratet</b> werden oder ab Werk sofort lieferbar sind.
	längere Lieferzeiten beachten		
	Artikel wurde ersetzt		

# Übersicht der gefertigten Tormodelle

Tortyp	Sinnbilder	Erkennungsmerkmale	Fertigungszeitraum
<b>HÖRMANN Sektionaltore SPU F42</b>			
<b>SPU F42</b>		doppelwandig 42 mm, mit Polyurethan ausgeschäumt, Stucco-Design, Kunststoff-Grundbeschichtung	01.03.2013–
		doppelwandig 42 mm, mit Polyurethan ausgeschäumt, Micrograin, Kunststoff-Grundbeschichtung	01.03.2013–
			
			
<b>HÖRMANN Sektionaltore APU F42, APU F42 S-Line, APU F42 Thermo</b>			
<b>APU F42</b>		Lamellensockel 750 oder 1500 mm doppelwandig, mit Polyurethan ausgeschäumt, Stucco-Design, Kunststoff-Grundbeschichtung	01.03.2013–
		Lamellensockel 750 oder 1500 mm doppelwandig, mit Polyurethan ausgeschäumt, Micrograin, Kunststoff-Grundbeschichtung weitere Torglieder aus Aluminium-Rohrprofilen eloxiert E6 / C0 in Normalausführung	01.03.2013–
<b>APU F42 S-Line</b>		Lamellensockel 750 oder 1500 mm doppelwandig, mit Polyurethan ausgeschäumt, Micrograin, Kunststoff-Grundbeschichtung	01.03.2013–31.03.2015
		Lamellensockel 750 oder 1500 mm doppelwandig, mit Polyurethan ausgeschäumt, Stucco-Design, Kunststoff-Grundbeschichtung weitere Torglieder aus Aluminium-Rohrprofilen mit Bautiefe 48,5 mm eloxiert E6 / C0	01.03.2013–31.03.2015
<b>APU F42 Thermo</b>		Lamellensockel 500, 750, 1000 oder 1500 mm doppelwandig, mit Polyurethan ausgeschäumt, Stucco-Design, Kunststoff-Grundbeschichtung	01.03.2013–
		Lamellensockel 500, 750, 1000 oder 1500 mm doppelwandig, mit Polyurethan ausgeschäumt, Micrograin, Kunststoff-Grundbeschichtung weitere Torglieder aus Aluminium-Rohrprofilen eloxiert E6 / C0 in thermisch getrennter Ausführung	01.03.2013–
<b>HÖRMANN Sektionaltore ALR F42, ALR F42 Glazing, ALR F42 S-Line, ALR F42 Thermo</b>			
<b>ALR F42</b>		Aluminium-Rohrprofile, eloxiert, E6 / C0 in Normalausführung	01.03.2013–
<b>ALR F42 Glazing</b>		Aluminium-Rohrprofile, eloxiert, E6 / C0 in Normalausführung	01.03.2013–
<b>ALR F42 S-Line</b>		Aluminium-Rohrprofile mit Bautiefe 48,5 mm, eloxiert, E6 / C0	01.03.2013–31.03.2015

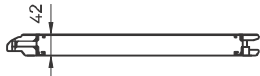
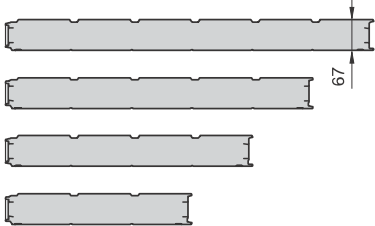
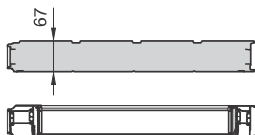
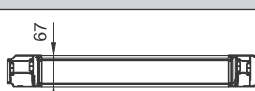
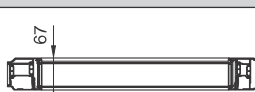
# Übersicht der gefertigten Tormodelle

Tortyp	Sinnbilder	Erkennungsmerkmale	Fertigungszeitraum
<b>ALR F42 Thermo</b>		Aluminium-Rohrprofile, eloxiert, E6 / C0 in thermisch getrennter Ausführung	01.03.2013 –
<b>Hörmann Sektionaltore SPU 67 Thermo</b>			
<b>SPU 67 Thermo</b>		doppelwandig 67 mm, mit Polyurethan ausgeschäumt, Stucco-Design, Kunststoff-Grundbeschichtung in thermisch getrennter Ausführung	01.04.2014 –
		doppelwandig 67 mm, mit Polyurethan ausgeschäumt, Micrograin, Kunststoff-Grundbeschichtung in thermisch getrennter Ausführung	01.04.2014 –
<b>Hörmann Sektionaltore APU 67 Thermo</b>			
<b>APU 67 Thermo</b>		Lamellensockel 750 oder 1500 mm doppelwandig, mit Polyurethan ausgeschäumt, Stucco-Design, Kunststoff-Grundbeschichtung in thermisch getrennter Ausführung	01.04.2014 –
		Lamellensockel 750 oder 1500 mm doppelwandig, mit Polyurethan ausgeschäumt, Micrograin, Kunststoff-Grundbeschichtung in thermisch getrennter Ausführung	01.04.2014 –
		weitere Torglieder aus Aluminium-Rohrprofilen eloxiert E6 / C0 in thermisch getrennter Ausführung	
<b>Hörmann Sektionaltore ALR 67 Thermo</b>			
<b>ALR 67 Thermo</b>		Aluminium-Rohrprofile, eloxiert, E6 / C0 in thermisch getrennter Ausführung	01.04.2014 –
<b>Hörmann Sektionaltore ALR 67 Thermo Glazing</b>			
<b>ALR 67 Thermo Glazing</b>		Aluminium-Rohrprofile, eloxiert, E6 / C0 in thermisch getrennter Ausführung	01.04.2014 –
<b>HÖRMANN Sektionaltore DPU</b>			
<b>DPU</b>		doppelwandig 80 mm, mit Polyurethan ausgeschäumt, Stucco-Design, Kunststoff-Grundbeschichtung	01.03.2013 – 31.03.2014

# Übersicht SPU F42 / SPU 67 Thermo

## Innenansicht

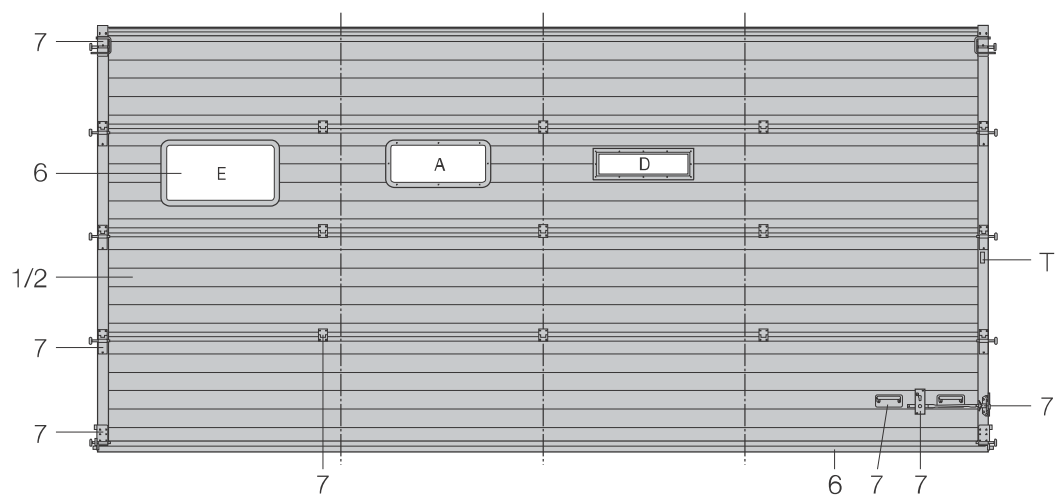
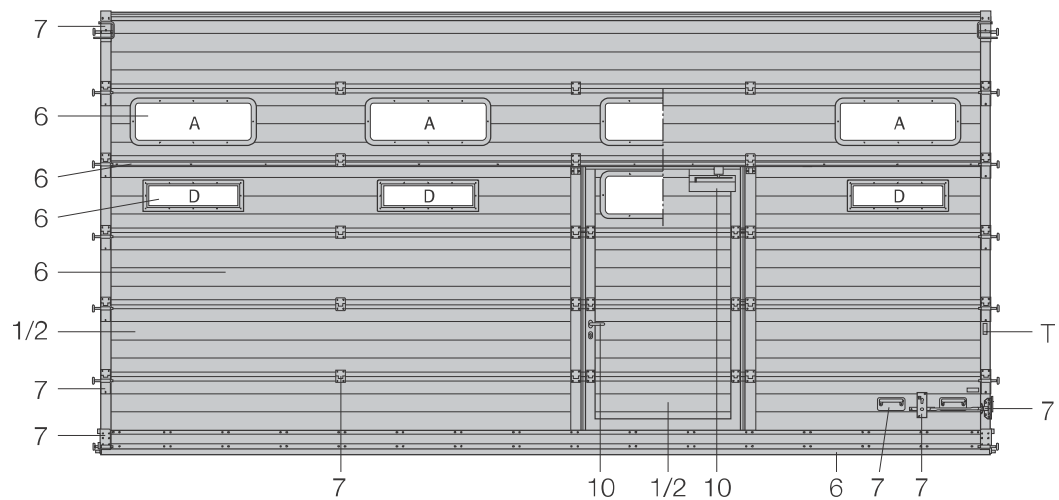
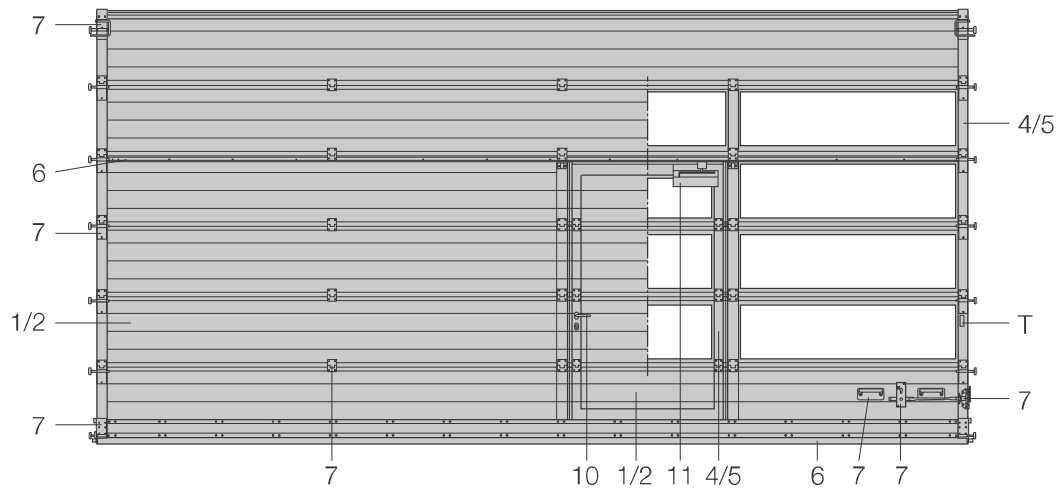

- 1/2** doppelwandige Torglieder 42 mm / 67 mm
- 4/5** Torglieder aus Aluminium-Rohrprofilen
- 6** Zubehör für Torglieder

- 7** Beschlagteile für Torglieder
- 10** Beschlagteile für Türen
- T** Typenschild

# Übersicht APU F42 / APU F42 Thermo / APU 67 Thermo

## Innenansicht

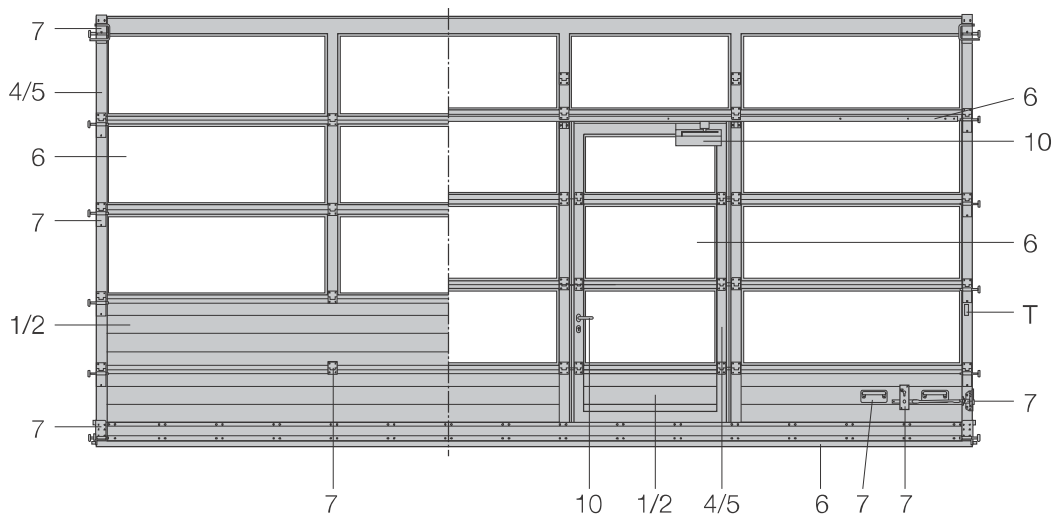
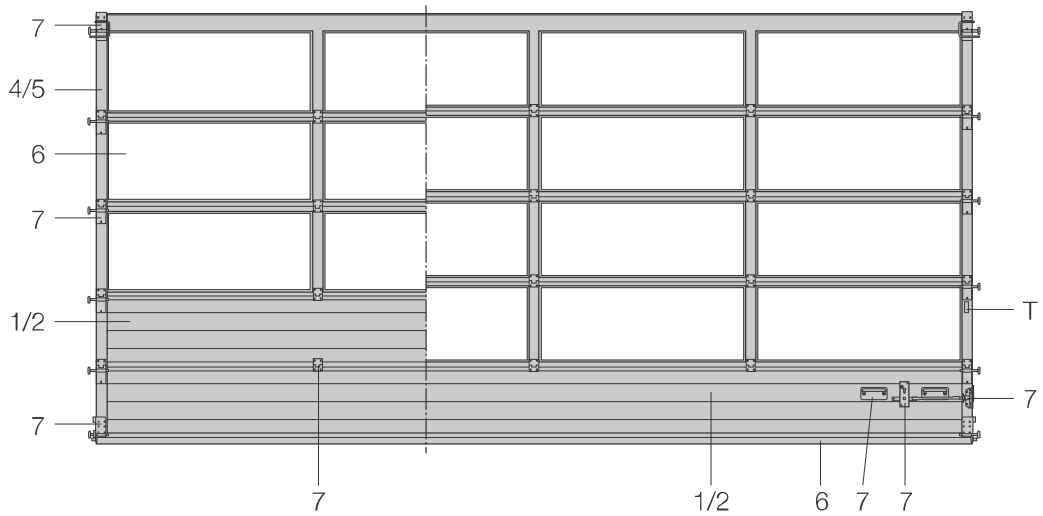

**1/2** doppelwandige Torglieder 42 mm / 67 mm  
**4/5** Torglieder aus Aluminium-Rohrprofilen  
**6** Zubehör für Torglieder

**7** Beschlagteile für Torglieder  
**10** Beschlagteile für Türen  
**T** Typenschild

# Übersicht ALR F42 / ALR F42 Thermo / ALR 67 Thermo

## Innenansicht

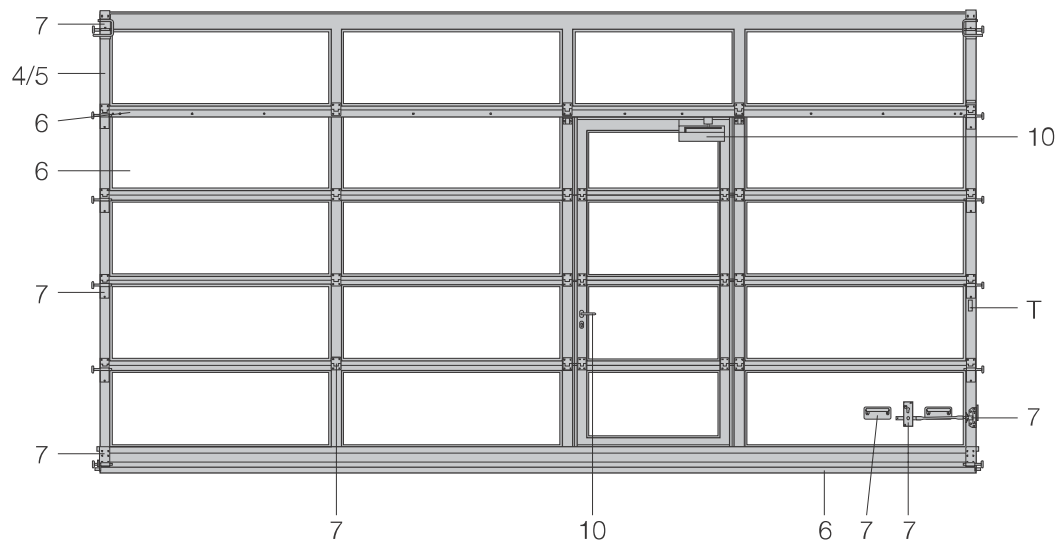
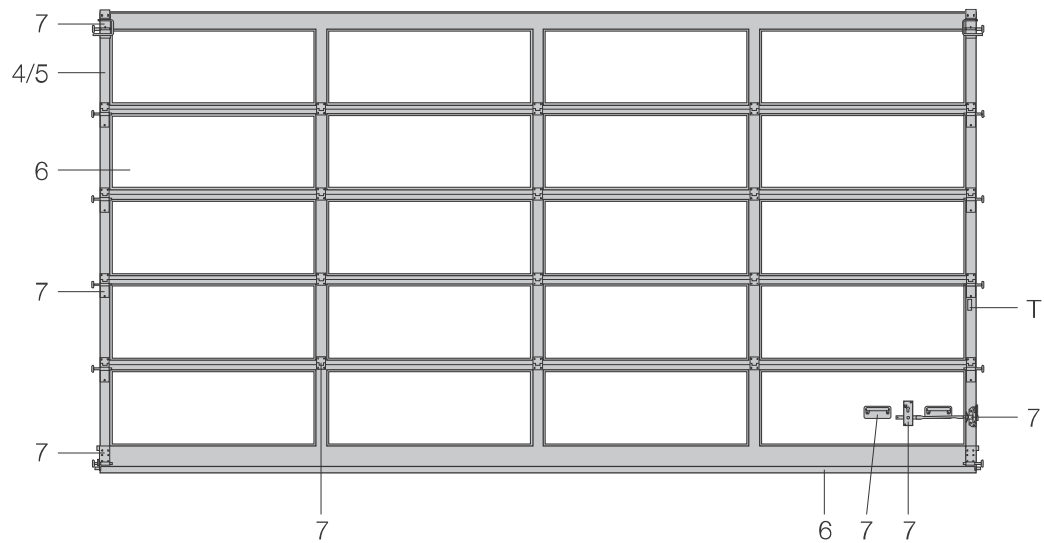

- 4/5 Torglieder aus Aluminium-Rohrprofilen
- 6 Zubehör für Torglieder
- 7 Beschlagteile für Torglieder

- 10 Beschlagteile für Türen
- T Typenschild



# Übersicht ALR F42 Glazing / ALR 67 Thermo Glazing

## Innenansicht

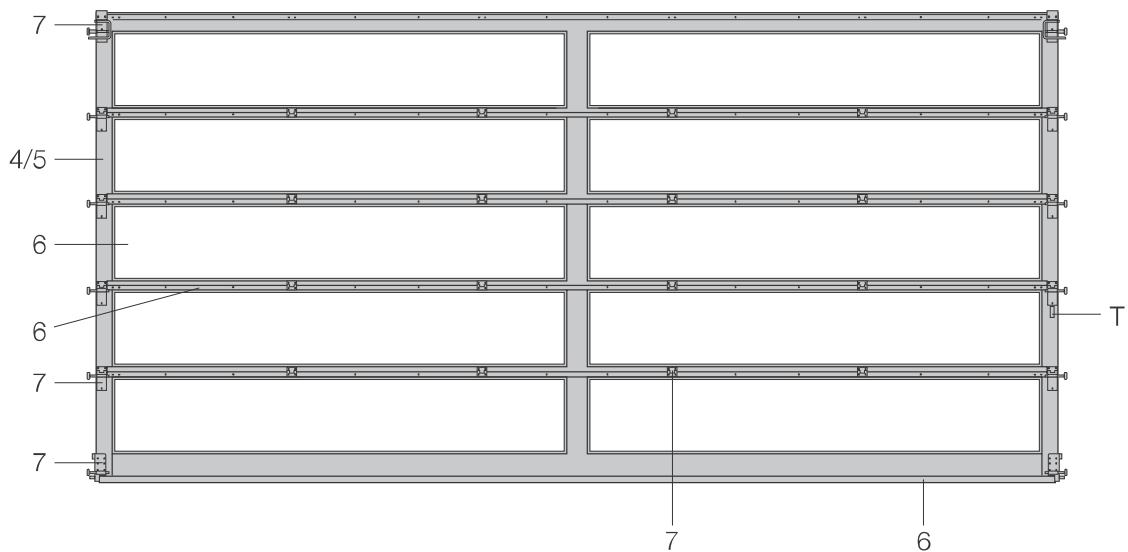
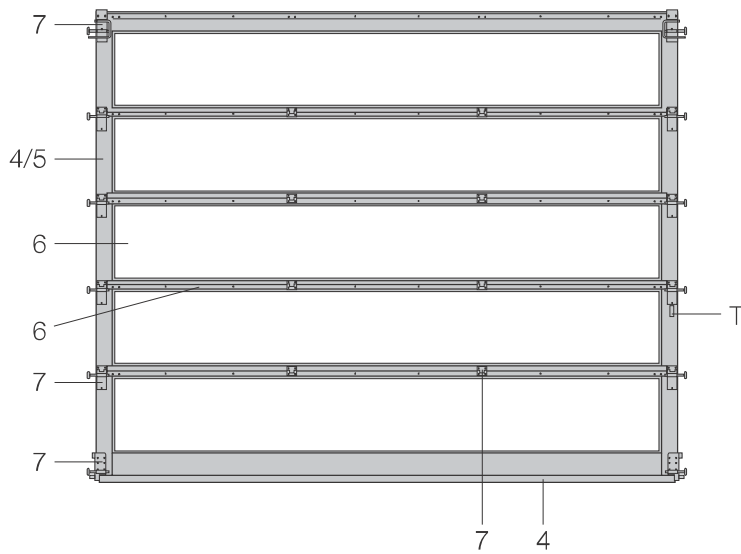

- 4/5** Torglieder aus Aluminium-Rohrprofilen
- 6** Zubehör für Torglieder
- 7** Beschlagteile für Torglieder
- T** Typenschild

# Übersicht APU F42 S-Line, ALR F42 S-Line

## Innenansicht

### APU F42 S-Line

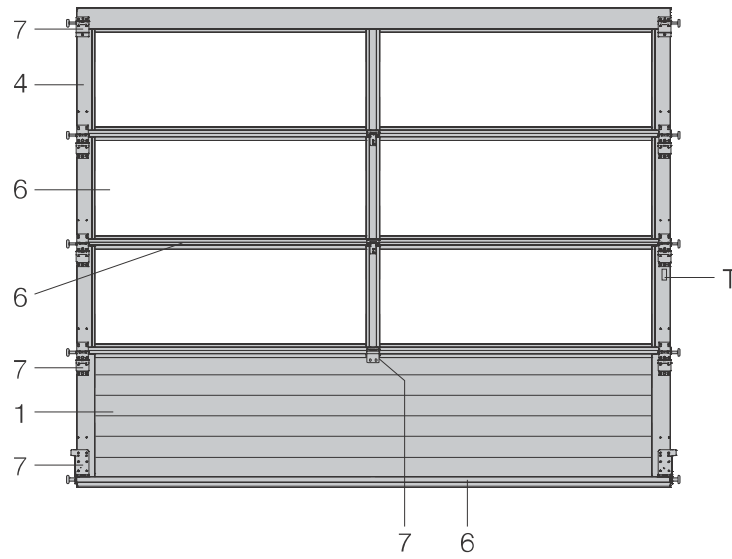

### ALR F42 S-Line

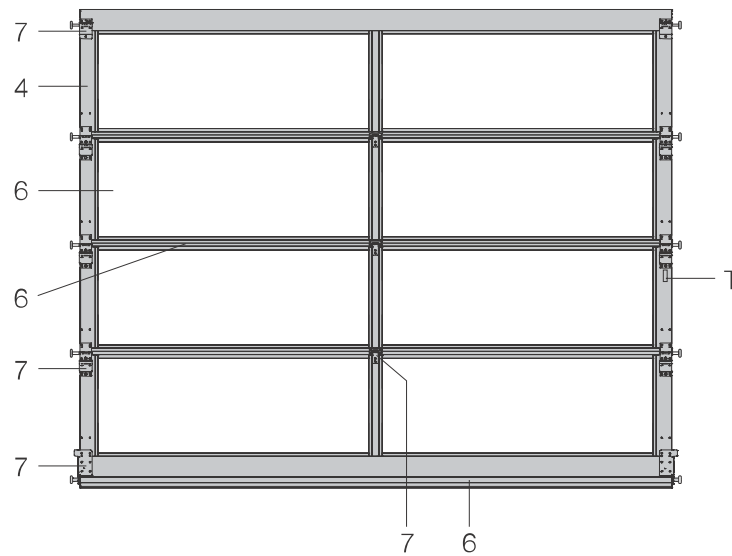

- 1 doppelwandige Torglieder 42 mm
- 4 Torglieder aus Aluminium-Rohrprofilen
- 6 Zubehör für Torglieder

- 7 Beschlagteile für Torglieder
- T Typenschild

# Übersicht DPU

## Innenansicht

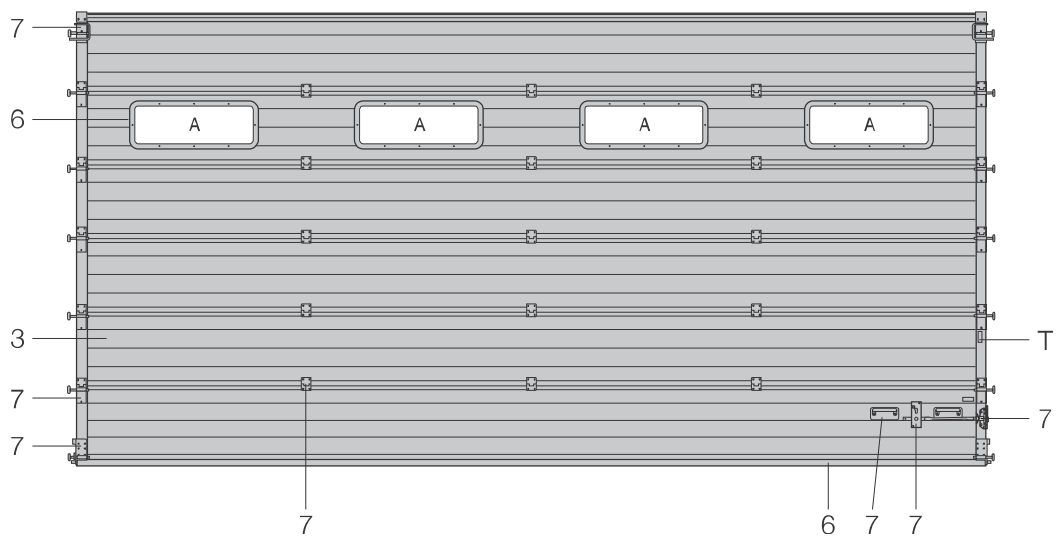

- 3** doppelwandige Torglieder 80 mm
- 6** Zubehör für Torglieder
- 7** Beschlagteile für Torglieder

**T** Typenschild

# Übersicht Beschlagsarten

Hinweis: Einzelteile siehe 8. Zargen

## N-Beschläge

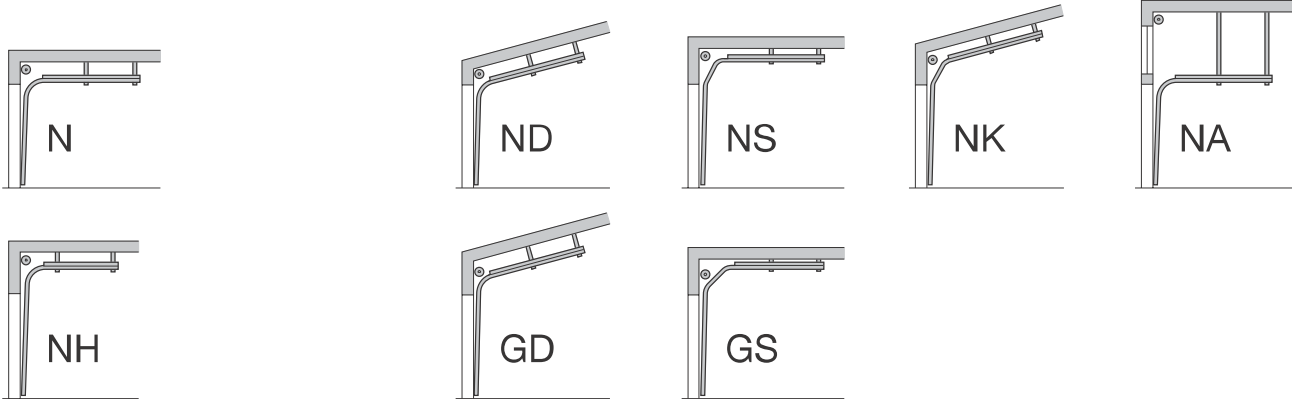

## H-Beschläge

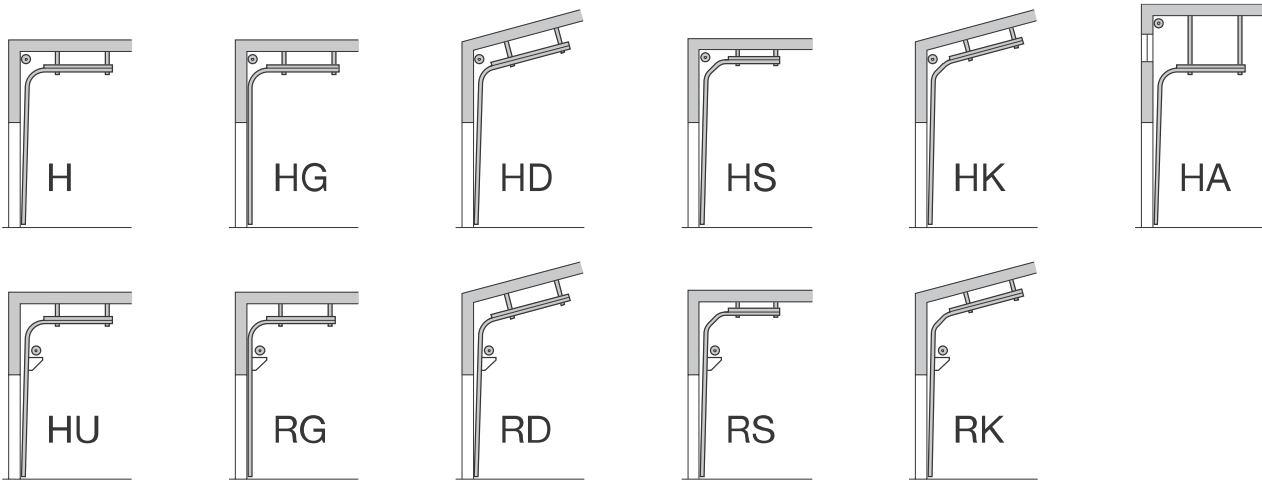

## L-Beschläge



## V-Beschläge

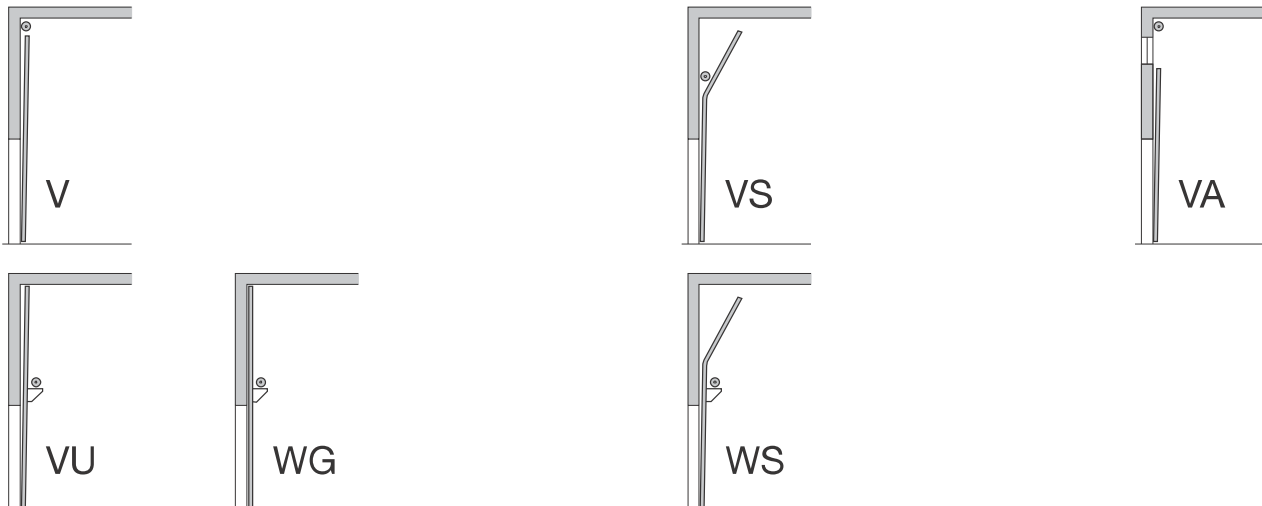

# Übersicht Beschlagsarten Bautiefe 67

Hinweis: Einzelteile siehe 8. Zargen

## N-Beschläge

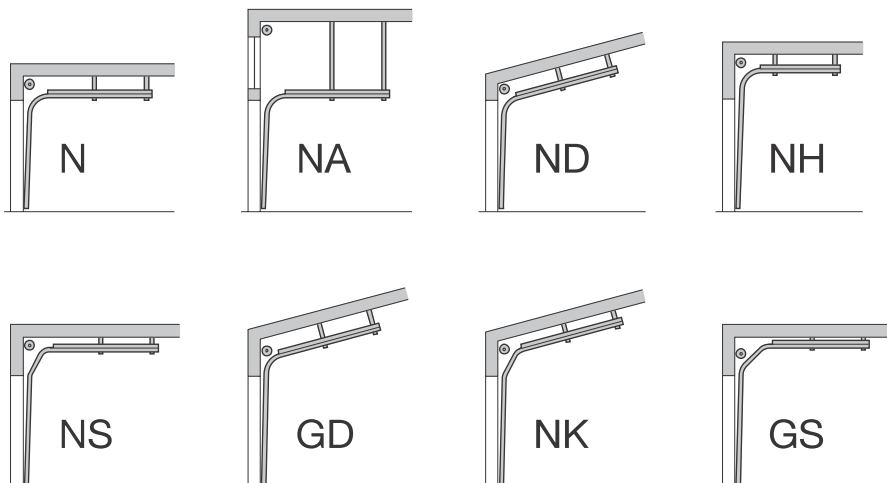

## H-Beschläge

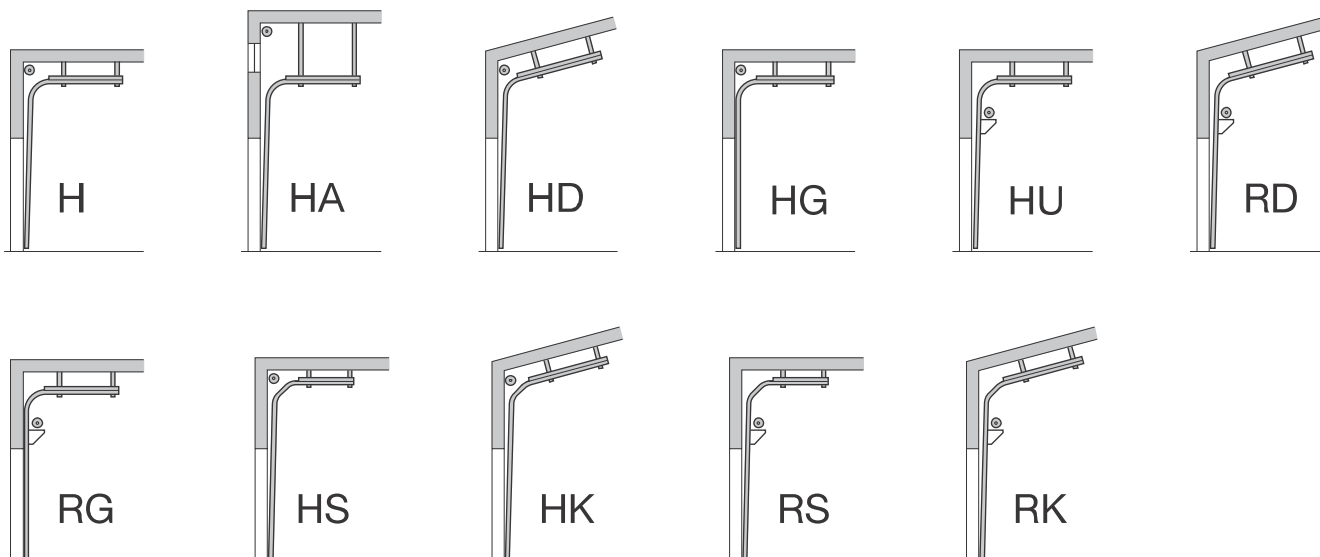

## V-Beschläge

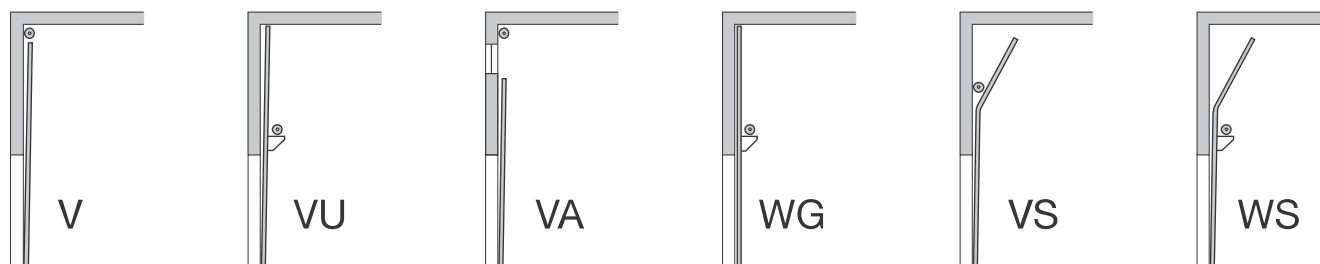

# Übersicht Beschlagsarten DPU

Hinweis: Einzelteile siehe 8. Zargen

## N-Beschläge

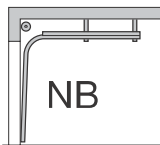

## H-Beschläge

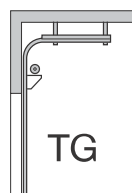
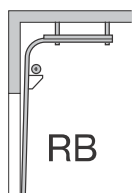
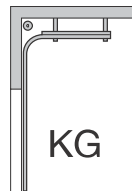
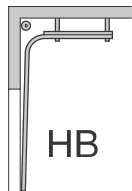

## V-Beschläge

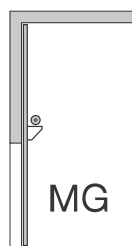
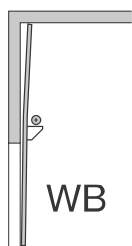
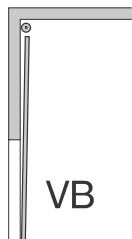

# Übersicht Beschlagsarten – Innenansicht

**Hinweis:** Einzelteile siehe 9. Torsionsfederwellen

## N-Beschläge

Beschlagsgröße 1, 2 und 3 ab 01.03.2013

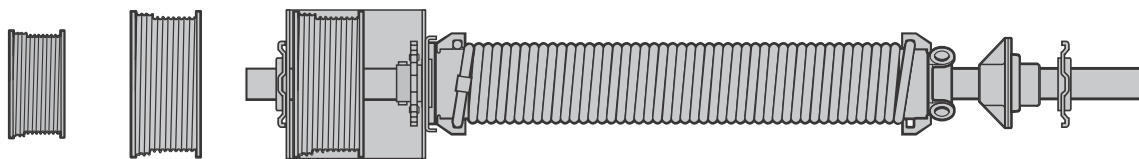

## L-Beschläge

Beschlagsgröße 1 und 2 ab 01.03.2013

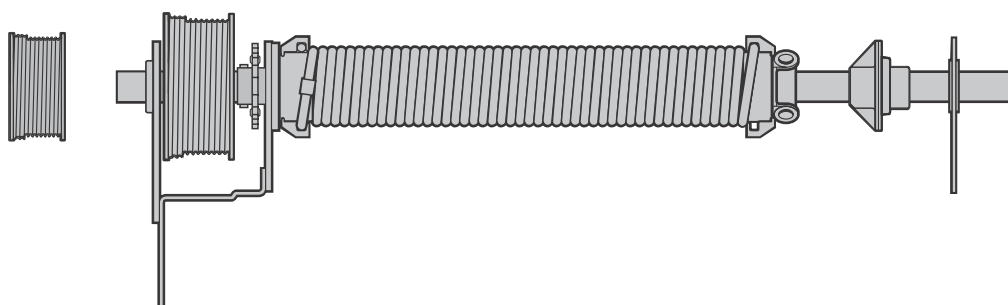

## H-Beschläge

Beschlagsgröße 4, 5 und 8 ab 01.03.2013

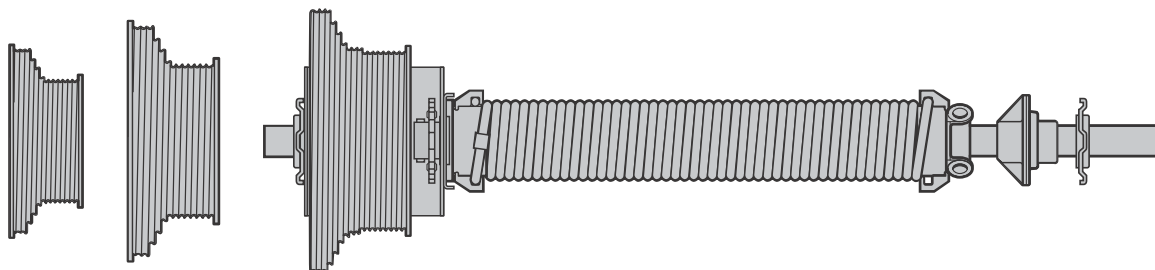

# Übersicht Beschlagsarten – Innenansicht

**Hinweis:** Einzelteile siehe 9. Torsionsfederwellen

## HU-Beschläge

Beschlagsgröße 4 und 5 ab 01.03.2013

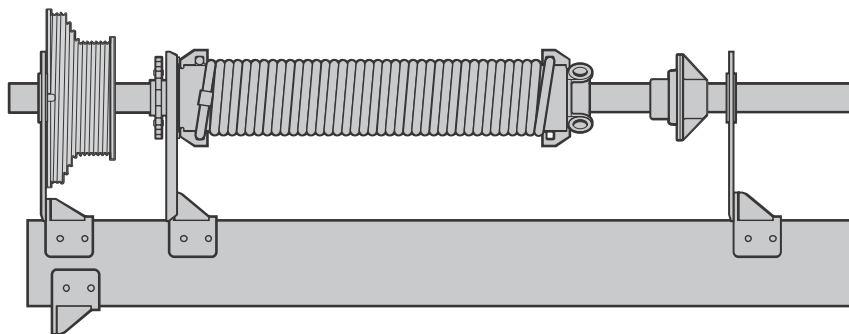

Beschlagsgröße 4 ab 01.03.2013 (in gewissen Größenbereichen)

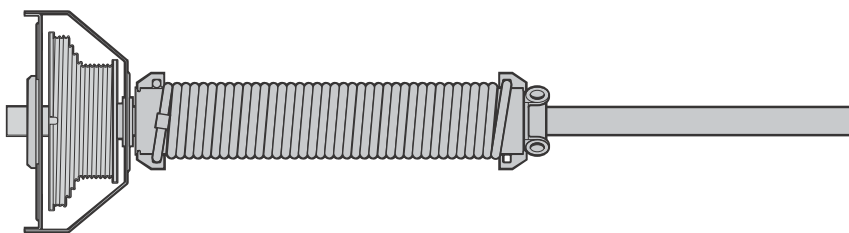

## V-Beschläge

Beschlagsgröße 6 und 7 ab 01.03.2013

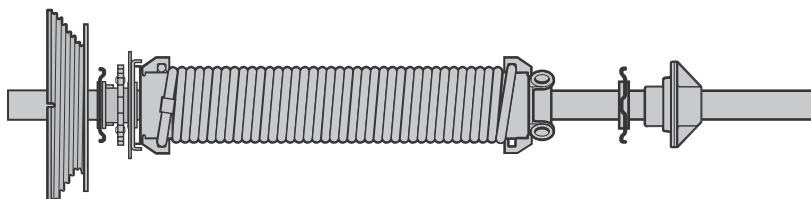

## VU-Beschläge

Beschlagsgröße 6 und 7 ab 01.03.2013

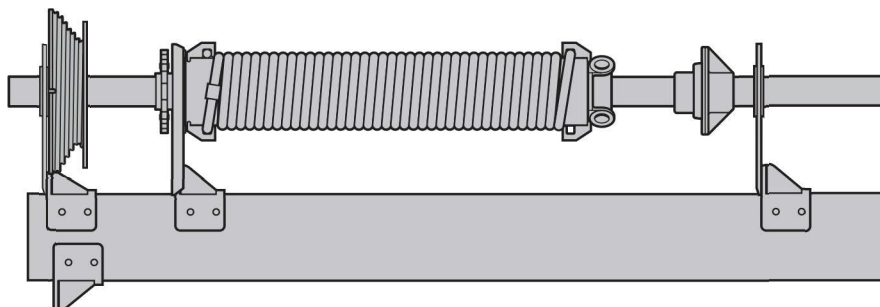

Beschlagsgröße 6 ab 01.03.2013 (in gewissen Größenbereichen)

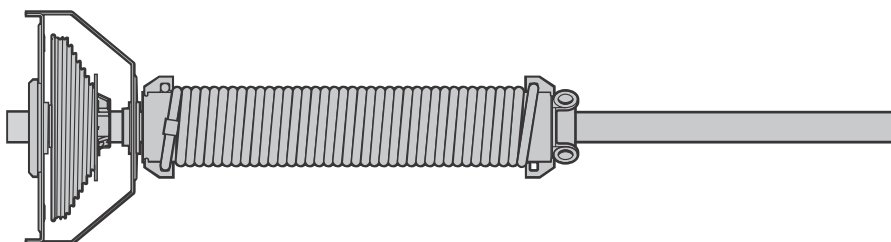



# Übersicht Beschlagsarten – Innenansicht

Hinweis: Einzelteile siehe 9. Torsionsfederwellen

## Beschlag N, H, V

doppelte Federwelle ab 01.03.2013

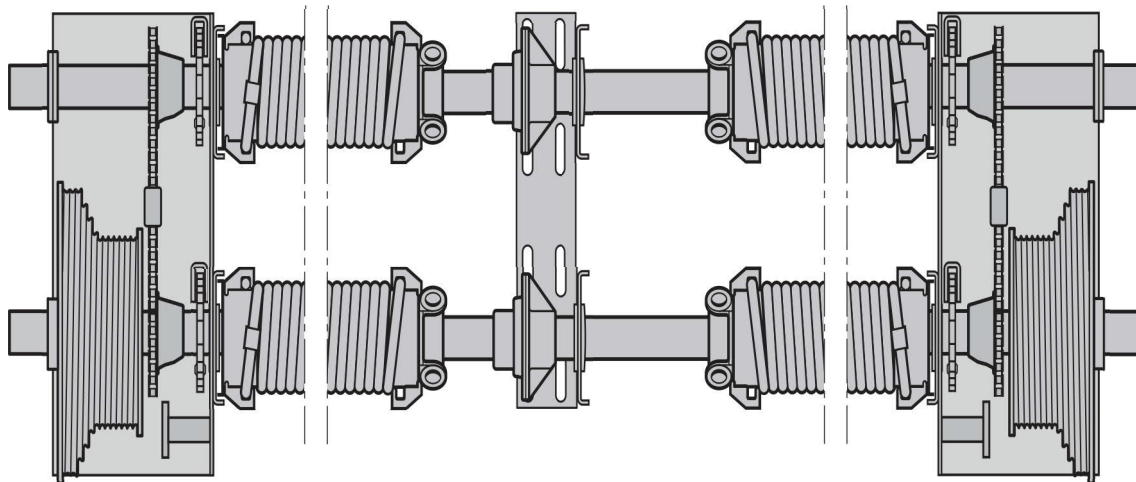

## Beschlag HU, VU

doppelte Federwelle ab 01.03.2013

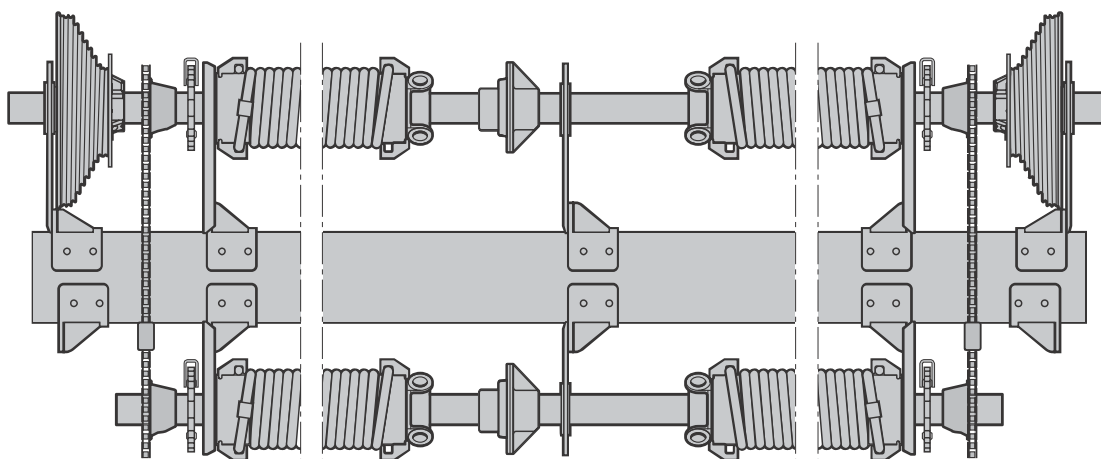

# Bestimmung von Torsionsfedern

## Innenansicht

1)

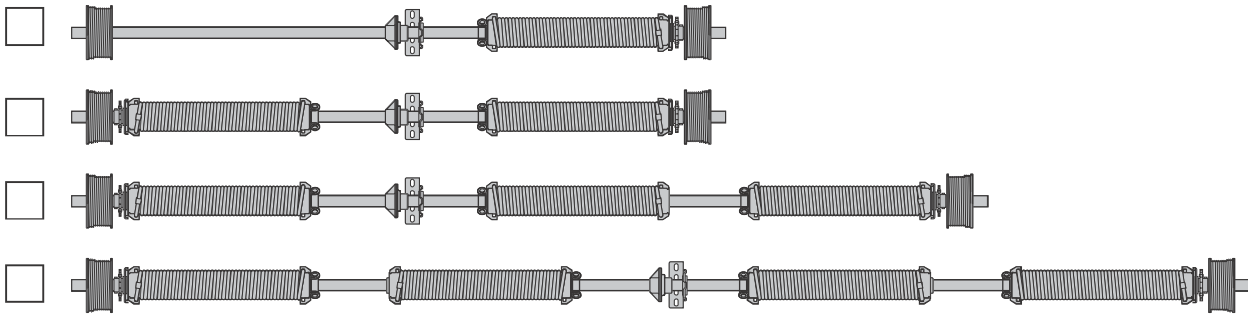

2)

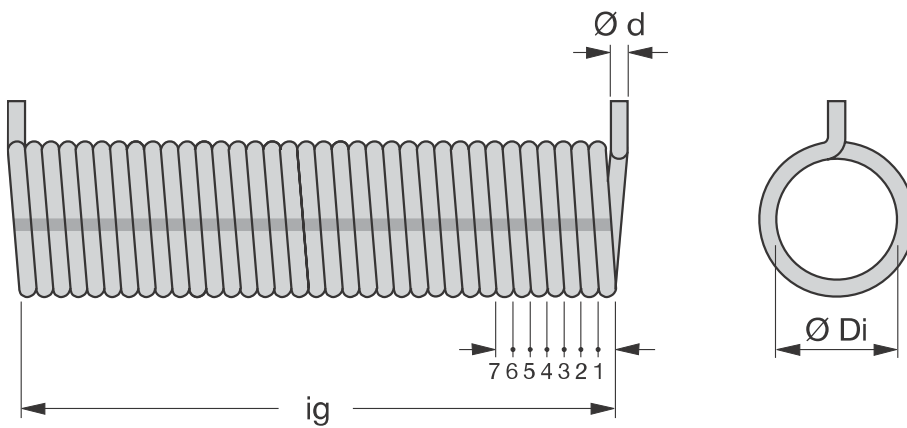

Torsionsfeder links

Torsionsfeder rechts

Wenn die Auftragsnummer, das Typenschild und die Federkennzeichnung (Kunststoffetikett) fehlen, sind folgende Angaben erforderlich:

1. Anzahl und Anordnung der Federn ankreuzen
2. Feder links oder rechts ankreuzen
3. Innen  $\varnothing Di$ : \_\_\_\_\_
4. Draht  $\varnothing d$ : \_\_\_\_\_  
(Maßangabe auf 1 / 10 mm)
5. Gesamtwindungen  $ig$ : \_\_\_\_\_  
(in entspanntem Zustand der Feder zählen)

# Verglasungsposition bei Torgliedhöhen 500, 625 und 750 mm

Verglasungspositionen für die Sandwich-Fenster Typ A, Typ D und Typ E  
Die Darstellungen entsprechen der Lamelle Bautiefe 42 mm.

## Torgliedhöhe 750 mm (SPU F42)

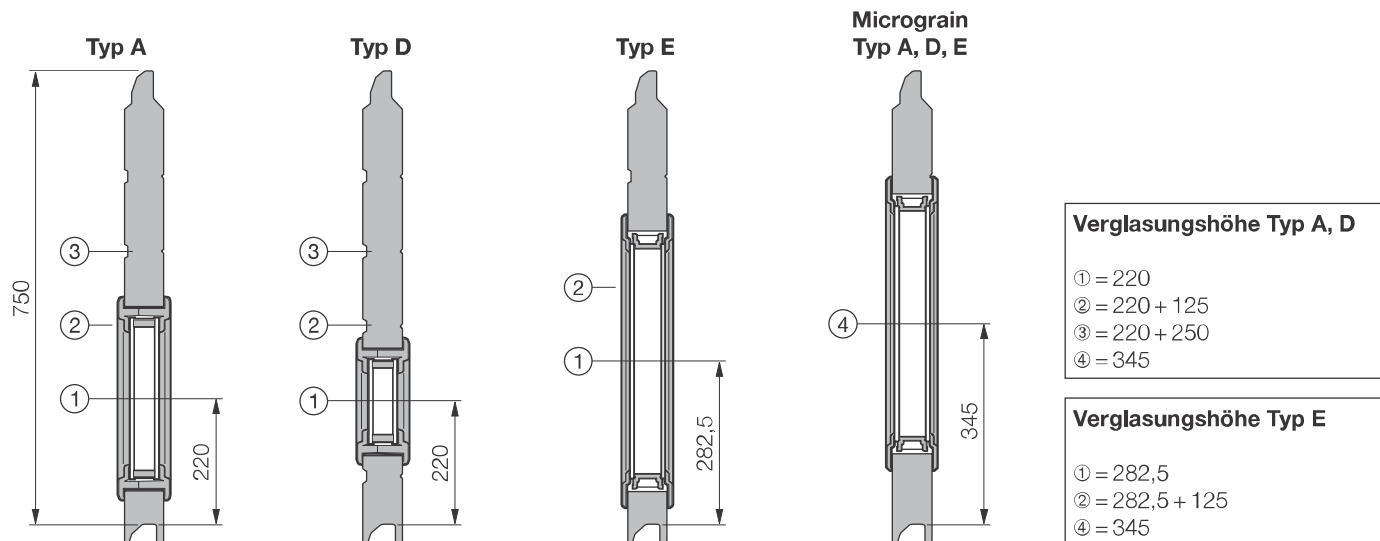

## Torgliedhöhe 625 mm (SPU F42)

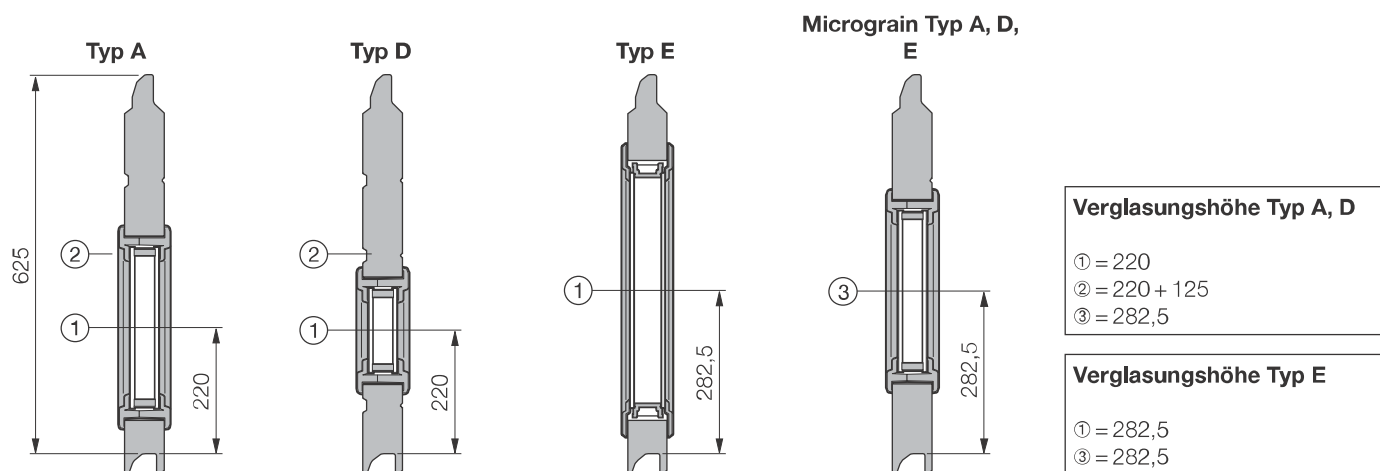

## Torgliedhöhe 500 mm (SPU F42)

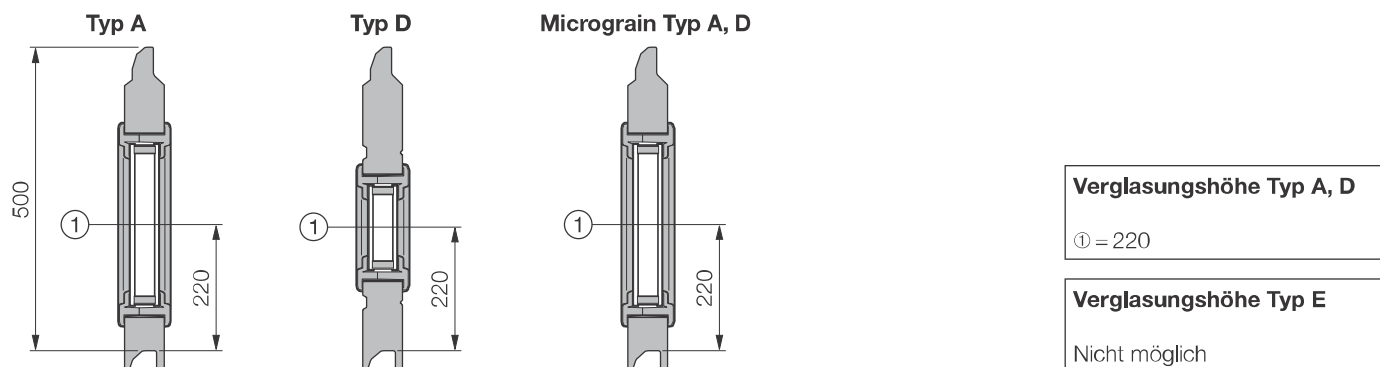

# Verglasungsposition bei Torgliedhöhen 500, 625 und 750 mm

## SPU 67 Thermo

Verglasungspositionen für die Sandwich-Fenster Typ A und Typ D  
Anzahl Torglieder und Verglasungsbereiche siehe Tortyp. Bautiefe 67 mm.

### Torgliedhöhe 750 mm

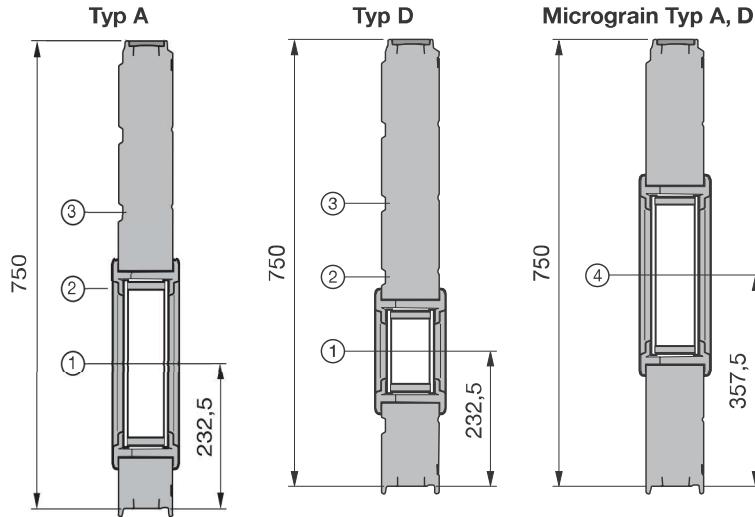

#### Verglasungshöhe Typ A, D

- ① =  $x + 232,5$
- ② =  $x + 232,5 + 125$
- ③ =  $x + 232,5 + 250$
- ④ =  $x + 357,5$

### Torgliedhöhe 625 mm

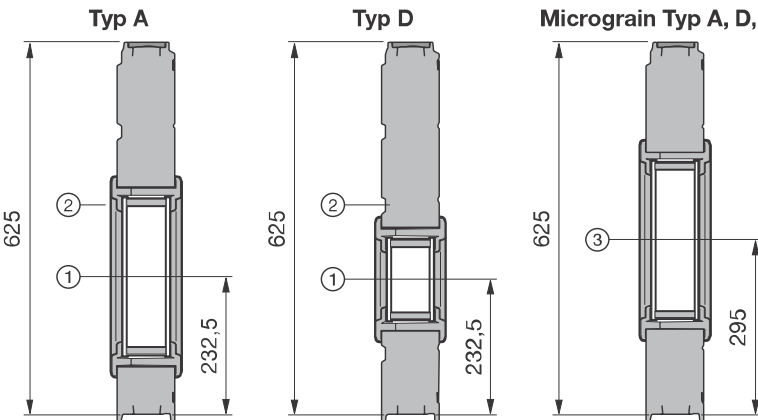

#### Verglasungshöhe Typ A, D

- ① =  $x + 232,5$
- ② =  $x + 232,5 + 125$
- ③ =  $x + 295$

### Torgliedhöhe 500 mm

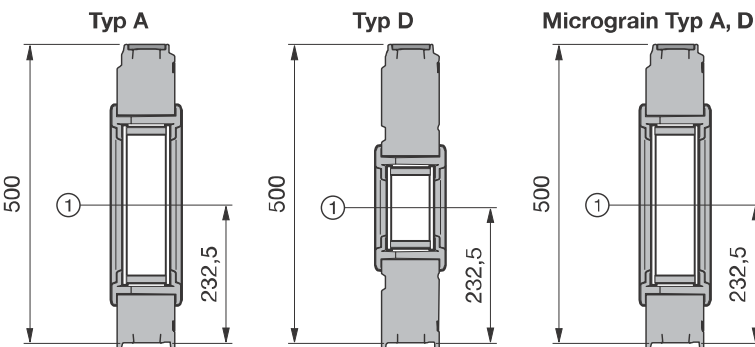

#### Verglasungshöhe Typ A, D

- ① =  $x + 232,5$

# Übersicht Typenschilder

<b>DEUTSCH</b>	<p><b>Bei Ersatzbestellung:</b> Vom Typenschild, Auftrags-Nr.: ①, Tor-Nr.: ②, Produkt-Nr.: ③, Typ: ④, Baujahr: ⑤ zusammen mit der Artikelnummer des Ersatzteils angeben.</p>
<b>ENGLISH</b>	<p><b>Spares ordering:</b> Please state the order no. ①, door no. ②, product no. ③, type ④, year of manufacture ⑤ together with the article no. of the spare part.</p>
<b>FRANÇAIS</b>	<p><b>En cas de commande de pièces détachées:</b> Indiquer numéro de fabrication ①, numéro de la porte ②, numéro de produit ③, type ④, l'année de fabrication ⑤ ainsi que le numéro d'article de la pièce détachée à l'aide des données sur le label.</p>
<b>NEDERLANDS</b>	<p><b>Bij bestelling van onderdelen:</b> Ordernummer ①, deurtype ②, produktnummer ③, type ④, bouwjaar ⑤ en artikelnummer van het vervangstuk aanduiden aan de hand van de gegevens op het label.</p>
<b>ESPAÑOL</b>	<p><b>Pedido de piezas de recambio:</b> Para cualquier pieza de recambio indicar de la placa de identificación el número de comisión ①, referencia de puerta ②, referencia de producto ③, modelo de puerta ④, el año de fabricación ⑤ con los números de piezas de recambio.</p>
<b>ITALIANO</b>	<p><b>Nel caso di ordinazione ricambi:</b> Rilevare dall'etichetta il n° di commessa ①, il n° di portone ②, il n° di prodotto ③, il tipo di portone ④, l'anno di produzione ⑤ e fornire il tutto unitamente al n° di articolo dei ricambi desiderati.</p>
<b>PORTUGUÊS</b>	<p><b>Nota de Encomenda Suplementar:</b> Por favor, indique o n° da nota de encomenda ①, n° da porta ②, n.º do produto ③, tipo ④, ano de fabrico ⑤, juntamente com o n° de artigo das peças opcionais.</p>
<b>POLSKI</b>	<p><b>Przy zamawianiu części zamiennych:</b> Zamienych podać z tabliczki znamionowej numer zamówienia ①, numer bramy ②, numer produktu ③, Typ Bramy ④, rok produkcji ⑤ i numer części zamiennej.</p>
<b>MAGYAR</b>	<p><b>Tartalékalkatrész rendeléseknél:</b> A tipustábláról kérjük megadni a szerződés számát: ①, a kapu számát: ②, termékszámot: ③, a kapu típusát: ④, a gyártási évet: ⑤, az alkatrész cikkszámával együtt.</p>
<b>ČESKY</b>	<p><b>Při objednávání náhradních dílů:</b> zároveň s číslem náhradního dílu uveďte z typového štítku číslo zakázky: ①, číslo vrat: ②, výrobní číslo: ③, typ vrat: ④, rok výroby: ⑤ .</p>
<b>РУССКИЙ</b>	<p><b>При заказе запасных частей указывайте данные с фирменной таблички:</b> номер заказа: ①, номер ворот: ②, номер продукта: ③ тип: ④, год выпуска: ⑤ вместе с номером артикула запасной части.</p>
<b>SLOVENSKO</b>	<p><b>Pri naročanju rezervnih delov navedite:</b> številko naročila ①, številko vrat ②, tip vrat ③, številko proizvoda ④, leto proizvodnje vrat ⑤. Podatke odčitajte iz tablice na vratih in dodajte številke rezervnih delov iz šifranta.</p>
<b>NORSK</b>	<p><b>Ved reservedelsbestilling:</b> Fra typeskiltet angives ordrenr. ①, portnr. ②, produktnr. ③, porttype ④, produktionsår ⑤ også med reservedelens artikkelnr.</p>

<b>Auftrags-Nr:</b> <b>Order No:</b> <b>No. de fabrication:</b>	①
<b>Tor-Nr:</b> <b>Door No:</b> <b>No. de la porte :</b>	②
<b>Produkt-Nr:</b> <b>Product No:</b> <b>No. de produit:</b>	③
<b>Typ:</b> <b>Type:</b> <b>Type:</b>	④
<b>Breite [mm]:</b> <b>Width [mm]:</b> <b>Largeur [mm]:</b>	
<b>Höhe [mm]:</b> <b>Height [mm]:</b> <b>Hauteur [mm]:</b>	
<b>Beschlag:</b> <b>Track applikation:</b> <b>Type de ferrure:</b>	
<b>Höherführung [mm]:</b> <b>Highlift tracks [mm]:</b> <b>Rails rehausse [mm]:</b>	
<b>Flügelgewicht [kg]:</b> <b>Door weight [kg]:</b> <b>Poids de la porte [kg]:</b>	
<b>Federspannung:</b> <b>No. of spring turns:</b> <b>Nombre de tours:</b>	<b>Min.</b> <b>Max.</b>
<b>Baujahr:</b> <b>Produced in:</b> <b>Année:</b>	⑤
<b>Federn von links nach rechts:</b> <b>Springs from left to right:</b> <b>Ressorts de gauche a droite:</b>	<b>L</b> <b>R</b>

# Übersicht Typenschilder

<b>SVENSKA</b>	<b>Vid reservdelsbeställning:</b> Ange Ordernummer ①, Port-Nummer ②, Produkt-Nummer ③, Porttyp ④, Tillverkningsår ⑤ enligt typskylten samt reservdelens Produkt-Nummer och Artikel-Nummer.
<b>SUOMI</b>	<b>Varaosatilauksen yhteydessä:</b> ilmoita varaosan tuotenumeron lisäksi tyypikkilven tiedoista sopimusno: ①, oven nro: ②, tuoteno: ③, tyyppi: ④, valmistusvuosi: ⑤.
<b>DANSK</b>	<b>Ved reservedelsbestilling:</b> Fra typeskiltet angives ordrenr ①, portnr. ②, produktnr. ③, porttype ④, produktionsår ⑤ tillige med reservedelens artikelnr.
<b>SLOVENSKY</b>	<b>Pri objednávání náhradných dielov:</b> zároveň s tovarovým číslom náhradného dielu uveďte z typového štítku číslo zákazky: ①, číslo brány: ②, výrobné číslo: ③, Typ Brány: ④, rok výroby: ⑤.
<b>TÜRKÇE</b>	<b>Yedek parça siparişlerinde:</b> Kapı üzerindeki plakada yer alan sipariş numarası ①, kapı numarası ②, ürün numarası ③, tipi ④ ve üretim yılı ⑤ bilgileri, yedek parça numarası ile birlikte belirtilmelidir.
<b>LIETUVIŲ KALBA</b>	<b>Užsakydami atsargines dalis:</b> iš duomenų lentelės kartu su atsarginės dalies artikulo numeriu pateikite: užsakymo Nr.: ①, vartų Nr.: ②, gaminio Nr.: ③, tipą: ④, pagaminimo metus: ⑤.
<b>EESTI</b>	<b>Varuosade tellimisel:</b> Märkige ukse andmeplaadilt üles tehase nr: ①, ukse nr: ②, toote nr: ③, tüüp: ④, tootmisaasta: ⑤ ning saatke need tellimisel koos varuosa artiklinumbriga kaasa.
<b>LATVIEŠU VALODA</b>	<b>Pasūtot rezerves daļas:</b> no tehnisko datu plāksnītes, pasūtījuma Nr.: ①, vārtu Nr.: ②, izstrādājuma Nr.: ③, modeli: ④, izgatavošanas gadu: ⑤ norādīt kopā ar rezerves daļas preces numuru.
<b>HRVATSKI</b>	<b>Kod narudžbe rezervnih dijelova:</b> Iz pločice podataka T upisati broj narudžbe: ①, broj vrata: ②, broj proizvoda: ③, tip vrata: ④, godinu proizvodnje: ⑤ zajedno s šifrom rezervnog dijela.
<b>SRPSKI</b>	<b>Prilikom porudžbine rezervnih delova:</b> navedite zajedno sa brojem artikla i broj naloga: ①, broj vrata: ②, broj proizvoda: ③, tip: ④ i godinu proizvodnje: ⑤ od tablice sa oznakom tipa.
<b>ΕΛΛΗΝΙΚΑ</b>	<b>Κατά την παραγγελία ανταλλακτικών:</b> Παρακαλούμε αναφέρετε τον αριθμό παραγγελίας ①, τον αριθμό της πόρτας ②, τον αριθμό προϊόντος ③, τον τύπο της πόρτας ④, το έτος παραγωγής ⑤ και τον αριθμό τον ανταλλακτικού.
<b>ROMÂNĂ</b>	<b>Pentru comenzi de piese de schimb:</b> Vă rugăm să specificați de pe plăcuța produsului Nr. comandă ①, Nr. poartă ②, Nr. produs ③, Tipul porții ④, Anul de fabricație ⑤, cât și Nr. de articol al produsului de comandat.
<b>БЪЛГАРСКИ</b>	<b>При поръчка на резервни части:</b> Заедно с номера на артикула посочвайте и данните от типовата табелка, поръчка No.: ①, врата No.: ②, продукт No.: ③, тип: ④, година на производство: ⑤.

<b>Auftrags-Nr:</b> <b>Order No:</b> <b>No. de fabrication:</b>	①
<b>Tor-Nr:</b> <b>Door No:</b> <b>No. de la porte :</b>	②
<b>Produkt-Nr:</b> <b>Product No:</b> <b>No. de produit:</b>	③
<b>Typ:</b> <b>Type:</b> <b>Type:</b>	④
<b>Breite [mm]:</b> <b>Width [mm]:</b> <b>Largeur [mm]:</b>	
<b>Höhe [mm]:</b> <b>Height [mm]:</b> <b>Hauteur [mm]:</b>	
<b>Beschlag:</b> <b>Track applikation:</b> <b>Type de ferrure:</b>	
<b>Höherführung [mm]:</b> <b>Highlift tracks [mm]:</b> <b>Rails rehausse [mm]:</b>	
<b>Flügelgewicht [kg]:</b> <b>Door weight [kg]:</b> <b>Poids de la porte [kg]:</b>	
<b>Federspannung:</b> <b>No. of spring turns:</b> <b>Nombre de tours:</b>	<b>Min.</b> <b>Max.</b>
<b>Baujahr:</b> <b>Produced in:</b> <b>Année:</b>	⑤
<b>Federn von links nach rechts:</b> <b>Springs from left to right:</b> <b>Ressorts de gauche a droite:</b>	
<b>L</b> <b>R</b>	

# 1. Torglieder doppelwandig, Bautiefe 42 mm

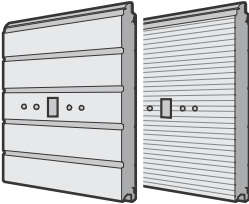
Artikel	Beschreibung	Produktionszeitraum	Art.-Nr.	Menge	€
	<p><b>* Torglied unten, doppelwandig</b></p> <p>S-Sicke, Stucco L-Sicke, Micrograin angelehnt an RAL _____ Mehrpreis je Lüftungsgitter</p> <p><b>Torgliedhöhe:</b>  <input type="checkbox"/> 375    <input type="checkbox"/> 500  <input type="checkbox"/> 625    <input type="checkbox"/> 750</p>	01.03.2013– 01.03.2013–	3056063 3081048 3041072	Stück _____ _____ _____	<b>344,00</b> /m <sup>2</sup> <b>344,00</b> /m <sup>2</sup> <b>27,00</b> /St.
	<p><b>* Torglied unten, doppelwandig, für Sonderhöhe, angepasste Lamelle (gerade oder schräg geschnitten)</b></p> <p>S-Sicke, Stucco L-Sicke, Micrograin angelehnt an RAL _____ Mehrpreis je Lüftungsgitter</p> <p><b>Torgliedhöhe:</b> _____</p>	01.03.2013– 01.03.2013–	3059757 3081049 3041072	Stück _____ _____ _____	<b>489,00</b> /m <sup>2</sup> <b>489,00</b> /m <sup>2</sup> <b>27,00</b> /St.
	<p><b>* Torglied, doppelwandig</b></p> <p>S-Sicke, Stucco L-Sicke, Micrograin angelehnt an RAL _____ Mehrpreis je Lüftungsgitter</p> <p><b>Torgliedhöhe:</b>  <input type="checkbox"/> 375    <input type="checkbox"/> 500  <input type="checkbox"/> 625    <input type="checkbox"/> 750</p>	01.03.2013– 01.03.2013–	3056065 3081050 3041072	Stück _____ _____ _____	<b>316,00</b> /m <sup>2</sup> <b>316,00</b> /m <sup>2</sup> <b>27,00</b> /St.
	<p><b>* Torglied, doppelwandig, mit Lochgruppe für Torverriegelung</b></p> <p>S-Sicke, Stucco L-Sicke, Micrograin angelehnt an RAL _____ Mehrpreis je Lüftungsgitter</p> <p><b>Torgliedhöhe:</b>  <input type="checkbox"/> 375    <input type="checkbox"/> 500  <input type="checkbox"/> 625    <input type="checkbox"/> 750</p>	01.03.2013– 01.03.2013–	3056066 3081051 3041072	Stück _____ _____ _____	<b>316,00</b> /m <sup>2</sup> <b>316,00</b> /m <sup>2</sup> <b>27,00</b> /St.

+1 Mehrpreis für Torglieder im Vorzugsbuntton und RAL nach Wahl, siehe Seite 180 – 181. Geben Sie die Artikelnummer des RAL-Farbttons an.

+2 Mehrpreis für Sandwich-Verglasung, siehe Seite 112 – 114. Geben Sie die Artikelnummer der jeweiligen Sandwich-Verglasung an.

<b>BESTELLUNG</b>	Kunden-Nr.: _____	Bestell-Nr. / Kommission: _____	<b>*Angaben vom Typenschild</b>	
			<b>Auftrags-Nr.:</b> _____	<b>Tor-Nr.:</b> _____
	Kundenname: _____		<b>Produkt-Nr.:</b> _____	<b>Typ:</b> _____
	Versandanschrift: _____		<b>Baujahr:</b> _____	
Datum und Ort: _____		Stempel und Unterschrift _____		

# 1. Torglieder doppelwandig, Bautiefe 42 mm

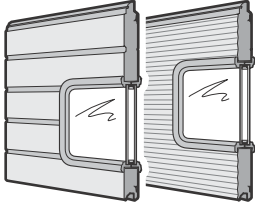
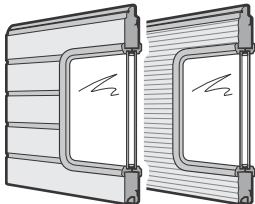
Artikel	Beschreibung	Produktionszeitraum	Art.-Nr.	Menge	€
	<p><b>* Torglied, doppelwandig, mit Sandwich-Verglasung Typ A</b></p> <p>S-Sicke, Stucco L-Sicke, Micrograin angelehnt an RAL _____ Ausführung Sandwich-Verglasung</p> <p><b>Torgliedhöhe:</b>  <input type="checkbox"/> 500    <input type="checkbox"/> 625    <input type="checkbox"/> 750</p> <p><b>Verglasungsposition:</b> (Micrograin nur mittig)  <input type="checkbox"/> 1    <input type="checkbox"/> 2    <input type="checkbox"/> 3</p>	01.03.2013 – 01.03.2013 –	3056067 3081052	Stück _____ _____ _____ _____	
	<p><b>* Torglied, doppelwandig, mit Sandwich-Verglasung Typ D</b></p> <p>S-Sicke, Stucco L-Sicke, Micrograin angelehnt an RAL _____ Ausführung Sandwich-Verglasung</p> <p><b>Torgliedhöhe:</b>  <input type="checkbox"/> 500    <input type="checkbox"/> 625    <input type="checkbox"/> 750</p> <p><b>Verglasungsposition:</b> (Micrograin nur mittig)  <input type="checkbox"/> 1    <input type="checkbox"/> 2    <input type="checkbox"/> 3</p>	01.03.2013 – 01.03.2013 –	3056069 3081053	Stück _____ _____ _____ _____	
	<p><b>* Torglied, doppelwandig, mit Sandwich-Verglasung Typ E</b></p> <p>S-Sicke, Stucco L-Sicke, Micrograin angelehnt an RAL _____ Ausführung Sandwich-Verglasung</p> <p><b>Torgliedhöhe:</b>  <input type="checkbox"/> 625    <input type="checkbox"/> 750</p> <p><b>Verglasungsposition:</b> (Micrograin nur mittig)  <input type="checkbox"/> 1    <input type="checkbox"/> 2</p>	01.03.2013 – 01.03.2013 –	3056070 3086401	Stück _____ _____ _____ _____	

+<sup>1</sup> Mehrpreis für Torglieder im Vorzugsbuntton und RAL nach Wahl, siehe Seite 180 – 181. Geben Sie die Artikelnummer des RAL-Farbtönen an.

+<sup>2</sup> Mehrpreis für Sandwich-Verglasung, siehe Seite 112 – 114. Geben Sie die Artikelnummer der jeweiligen Sandwich-Verglasung an.

<b>BESTELLUNG</b>	Kunden-Nr.: _____	Bestell-Nr. / Kommission: _____	<b>*Angaben vom Typenschild</b>	
	Kundenname: _____		Auftrags-Nr.: _____	Tor-Nr.: _____
	Versandanschrift: _____		Produkt-Nr.: _____	Typ: _____
	Datum und Ort: _____		Baujahr: _____	Stempel und Unterschrift _____

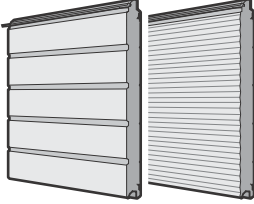
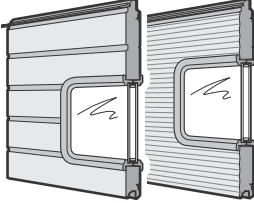

# 1. Torglieder doppelwandig, Bautiefe 42 mm

Artikel	Beschreibung	Produktionszeitraum	Art.-Nr.	Menge	€
	<p><b>* Torglied oben, doppelwandig, mit Sturzdichtung</b></p> <p>S-Sicke, Stucco L-Sicke, Micrograin angelehnt an RAL _____</p> <p><b>Torgliedhöhe:</b>  <input type="checkbox"/> 375      <input type="checkbox"/> 500  <input type="checkbox"/> 625      <input type="checkbox"/> 750</p>	01.03.2013– 01.03.2013–	3056071 3081054	Stück _____ _____ _____	
	<p><b>* Torglied oben, doppelwandig, für Zwischenhöhe, mit Sturzdichtung</b></p> <p>S-Sicke, Stucco L-Sicke, Micrograin angelehnt an RAL _____</p> <p><b>Torgliedhöhe:</b> _____</p>	01.03.2013– 01.03.2013–	3054452 3081055	Stück _____ _____ _____	
	<p><b>* Torglied oben, doppelwandig, mit Sandwich-Verglasung Typ A und Sturzdichtung</b></p> <p>S-Sicke, Stucco L-Sicke, Micrograin angelehnt an RAL _____ Ausführung Sandwich-Verglasung</p> <p><b>Torgliedhöhe:</b>  <input type="checkbox"/> 500      <input type="checkbox"/> 625      <input type="checkbox"/> 750</p> <p><b>Verglasungsposition:</b> (Micrograin nur mittig)  <input type="checkbox"/> 1      <input type="checkbox"/> 2      <input type="checkbox"/> 3</p>	01.03.2013– 01.03.2013–	3056073 3081056	Stück _____ _____ _____	

+1 Mehrpreis für Torglieder im Vorzugsbuntton und RAL nach Wahl, siehe Seite 180 – 181. Geben Sie die Artikelnummer des RAL-Farbtönen an.  
 +2 Mehrpreis für Sandwich-Verglasung, siehe Seite 112 – 114. Geben Sie die Artikelnummer der jeweiligen Sandwich-Verglasung an.

<b>BESTELLUNG</b>	Kunden-Nr.: _____	Bestell-Nr. / Kommission: _____	<b>*Angaben vom Typenschild</b>	
	Kundenname: _____		Auftrags-Nr.: _____	Tor-Nr.: _____
	Versandanschrift: _____		Produkt-Nr.: _____	Typ: _____
	Datum und Ort: _____		Baujahr: _____	Stempel und Unterschrift _____

# 1. Torglieder doppelwandig, Bautiefe 42 mm

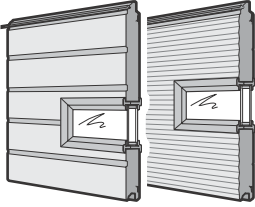
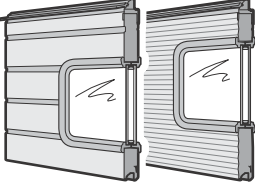
Artikel	Beschreibung	Produktionszeitraum	Art.-Nr.	Menge	€
	<p><b>* Torglied oben, doppelwandig, mit Sandwich-Verglasung Typ D und Sturzdichtung</b></p> <p>S-Sicke, Stucco L-Sicke, Micrograin angelehnt an RAL _____ Ausführung Sandwich-Verglasung</p> <p><b>Torgliedhöhe:</b>  <input type="checkbox"/> 500    <input type="checkbox"/> 625    <input type="checkbox"/> 750</p> <p><b>Verglasungsposition:</b> (Micrograin nur mittig)  <input type="checkbox"/> 1    <input type="checkbox"/> 2    <input type="checkbox"/> 3</p>	01.03.2013– 01.03.2013–	3056075 3081057	Stück _____ _____ _____ _____	
	<p><b>* Torglied oben, doppelwandig, mit Sandwich-Verglasung Typ E und Sturzdichtung</b></p> <p>S-Sicke, Stucco L-Sicke, Micrograin angelehnt an RAL _____ Ausführung Sandwich-Verglasung</p> <p><b>Torgliedhöhe:</b>  <input type="checkbox"/> 625    <input type="checkbox"/> 750</p> <p><b>Verglasungsposition:</b> (Micrograin nur mittig)  <input type="checkbox"/> 1    <input type="checkbox"/> 2</p>	01.03.2013– 01.03.2013–	3056076 3086402	Stück _____ _____ _____ _____	
	<p><b>* Torglied oben, doppelwandig, für Zwischenhöhe, mit Sandwich-Verglasung Typ A und Sturzdichtung</b></p> <p>S-Sicke, Stucco L-Sicke, Micrograin angelehnt an RAL _____ Ausführung Sandwich-Verglasung</p> <p><b>Torgliedhöhe</b> _____</p> <p><b>Verglasungsposition:</b> (Micrograin nur mittig)  <input type="checkbox"/> 1    <input type="checkbox"/> 2    <input type="checkbox"/> 3</p>	01.03.2013– 01.03.2013–	3056077 3081058	Stück _____ _____ _____ _____	

+1 Mehrpreis für Torglieder im Vorzugsbuntton und RAL nach Wahl, siehe Seite 180 – 181. Geben Sie die Artikelnummer des RAL-Farbtönen an.

+2 Mehrpreis für Sandwich-Verglasung, siehe Seite 112 – 114. Geben Sie die Artikelnummer der jeweiligen Sandwich-Verglasung an.

<b>BESTELLUNG</b>	Kunden-Nr.:	Bestell-Nr. / Kommission:	<b>*Angaben vom Typenschild</b>	
	Kundenname:		Auftrags-Nr.:	Tor-Nr.:
	Versandanschrift:		Produkt-Nr.:	Typ:
	Datum und Ort:		Baujahr:	
			Stempel und Unterschrift	

# 1. Torglieder doppelwandig, Bautiefe 42 mm

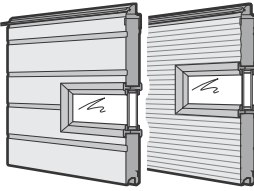
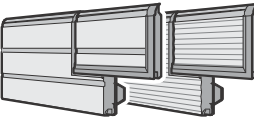
Artikel	Beschreibung	Produktionszeitraum	Art.-Nr.	Menge	€
	<p><b>* Torglied oben, doppelwandig, für Zwischenhöhe, mit Sandwich-Verglasung Typ D und Sturzdichtung</b></p> <p>S-Sicke, Stucco L-Sicke, Micrograin angelehnt an RAL _____ Ausführung Sandwich-Verglasung</p> <p><b>Torgliedhöhe</b> _____</p> <p><b>Verglasungsposition:</b> (Micrograin nur mittig) <input type="checkbox"/> 1    <input type="checkbox"/> 2    <input type="checkbox"/> 3</p>	01.03.2013– 01.03.2013–	3056079 3081059	Stück _____ _____ _____ _____	
	<p><b>* Torglied oben, doppelwandig, für Zwischenhöhe, mit Sandwich-Verglasung Typ E und Sturzdichtung</b></p> <p>S-Sicke, Stucco L-Sicke, Micrograin angelehnt an RAL _____ Ausführung Sandwich-Verglasung</p> <p><b>Torgliedhöhe</b> _____</p>	01.03.2013– 01.03.2013–	3056080 3086403	Stück _____ _____ _____ _____	
	<p><b>* Torglied unten, doppelwandig, 375, mit Schlupftür aus Lamelle, mit Aluminium-Verstärkungsprofil</b></p> <p><b>bis Torbreite 4500 mm:</b> S-Sicke, Stucco L-Sicke, Micrograin</p> <p><b>von Torbreite 4510 – 5500 mm:</b> S-Sicke, Stucco L-Sicke, Micrograin angelehnt an RAL _____ Mehrpreis je Lüftungsgitter</p>	01.03.2013– 01.03.2013–	3087600 3087634	Stück _____ _____	
	<p>01.03.2013– 01.03.2013–</p> <p>3087601 3087635</p> <p>3041072</p>	_____ _____ _____ _____			

+1 Mehrpreis für Torglieder im Vorzugsbuntton und RAL nach Wahl, siehe Seite 180 – 181. Geben Sie die Artikelnummer des RAL-Farbtönen an.

+2 Mehrpreis für Sandwich-Verglasung, siehe Seite 112 – 114. Geben Sie die Artikelnummer der jeweiligen Sandwich-Verglasung an.

<b>BESTELLUNG</b>	Kunden-Nr.:	Bestell-Nr. / Kommission:	<b>*Angaben vom Typenschild</b>	
	Kundenname:		Auftrags-Nr.:	Tor-Nr.:
	Versandanschrift:		Produkt-Nr.:	Typ:
	Datum und Ort:		Baujahr:	
			Stempel und Unterschrift	

# 1. Torglieder doppelwandig, Bautiefe 42 mm

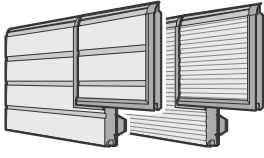
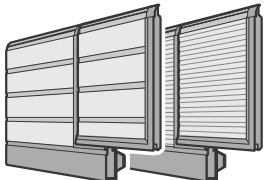
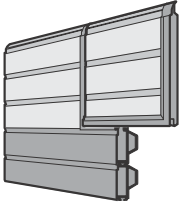
Artikel	Beschreibung	Produktionszeitraum	Art.-Nr.	Menge	€		
	<p><b>* Torglied unten, doppelwandig, 500, mit Schlupftür aus Lamelle und Aluminium-Verstärkungsprofil</b></p> <p><b>bis Torbreite 4500 mm:</b></p> <p>S-Sicke, Stucco L-Sicke, Micrograin</p> <p><b>von Torbreite 4510 – 5500 mm:</b></p> <p>S-Sicke, Stucco L-Sicke, Micrograin angelehnt an RAL _____ Mehrpreis je Lüftungsgitter</p>	<p>01.03.2013 – 01.03.2013 –</p> <p>01.03.2013 – 01.03.2013 –</p>	<p>3087602 3087636</p> <p>3087603 3087637</p> <p>3041072</p>	<p>Stück</p> <p>_____</p> <p>_____</p> <p>_____</p> <p>_____</p> <p>_____</p>			
		<p><b>* Torglied unten, doppelwandig, 625, mit Schlupftür aus Lamelle 500 und Aluminium-Sockelprofil bis Torbreite 5500 mm</b></p> <p>S-Sicke, Stucco L-Sicke, Micrograin angelehnt an RAL _____ Mehrpreis je Lüftungsgitter</p>	<p>01.03.2013 – 31.03.2014 01.03.2013 – 31.03.2014</p>	<p>3087604 3087638</p> <p>3041072</p>	<p>Stück</p> <p>_____</p> <p>_____</p> <p>_____</p> <p>_____</p>		
			<p><b>* Torglied unten, doppelwandig, 625, mit Sicke, mit Schlupftür aus Lamelle 375 und Aluminium-Sockelprofil ab Torbreite 5510 mm</b></p> <p>angelehnt an RAL _____ Mehrpreis je Lüftungsgitter</p>	<p>01.03.2013 –</p>	<p>3087594</p> <p>3041072</p>	<p>Stück</p> <p>_____</p> <p>_____</p> <p>_____</p>	

+<sup>1</sup> Mehrpreis für Torglieder im Vorzugsbuntton und RAL nach Wahl, siehe Seite 180 – 181. Geben Sie die Artikelnummer des RAL-Farbtönen an.

+<sup>2</sup> Mehrpreis für Sandwich-Verglasung, siehe Seite 112 – 114. Geben Sie die Artikelnummer der jeweiligen Sandwich-Verglasung an.

<b>BESTELLUNG</b>	Kunden-Nr.: _____	Bestell-Nr. / Kommission: _____	<b>*Angaben vom Typenschild</b>	
			Auftrags-Nr.: _____	Tor-Nr.: _____
	Kundenname: _____		Produkt-Nr.: _____	Typ: _____
	Versandanschrift: _____		Baujahr: _____	
	Datum und Ort: _____		Stempel und Unterschrift _____	

# 1. Torglieder doppelwandig, Bautiefe 42 mm

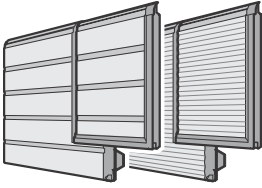
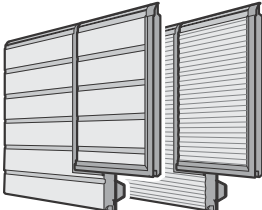
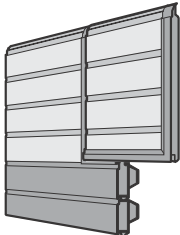
Artikel	Beschreibung	Produktionszeitraum	Art.-Nr.	Menge	€		
	<p>* <b>Torglied unten, doppelwandig, 625, mit Schlupftür aus Lamelle und Aluminium-Verstärkungsprofil</b></p> <p><b>bis Torbreite 4500 mm:</b> S-Sicke, Stucco L-Sicke, Micrograin</p> <p><b>von Torbreite 4510 – 5500 mm:</b> S-Sicke, Stucco L-Sicke, Micrograin angelehnt an RAL _____ Mehrpreis je Lüftungsgitter</p>	<p>01.03.2013–</p> <p>01.03.2013–</p> <p>01.03.2013–</p> <p>01.03.2013–</p>	<p>3087605</p> <p>3087639</p> <p>3087606</p> <p>3087640</p> <p>3041072</p>	<p>Stück</p> <p>_____</p> <p>_____</p> <p>_____</p> <p>_____</p> <p>_____</p>			
		<p>* <b>Torglied unten, doppelwandig, 750, mit Schlupftür aus Lamelle und Aluminium-Verstärkungsprofil</b></p> <p><b>bis Torbreite 4500 mm:</b> S-Sicke, Stucco L-Sicke, Micrograin</p> <p><b>von Torbreite 4510 – 5500 mm:</b> S-Sicke, Stucco L-Sicke, Micrograin angelehnt an RAL _____ Mehrpreis je Lüftungsgitter</p>	<p>01.03.2013–</p> <p>01.03.2013–</p> <p>01.03.2013–</p> <p>01.03.2013–</p>	<p>3087607</p> <p>3087641</p> <p>3087608</p> <p>3087642</p> <p>3041072</p>	<p>Stück</p> <p>_____</p> <p>_____</p> <p>_____</p> <p>_____</p> <p>_____</p>		
			<p>* <b>Torglied unten, doppelwandig, 750, mit Sicke, mit Schlupftür aus Lamelle 500 und Aluminium-Sockelprofil ab Torbreite 5510 mm</b> angelehnt an RAL _____ Mehrpreis je Lüftungsgitter</p>	<p>01.03.2013–</p>	<p>3087595</p> <p>3041072</p>	<p>Stück</p> <p>_____</p> <p>_____</p> <p>_____</p>	

+<sup>1</sup> Mehrpreis für Torglieder im Vorzugsbunnton und RAL nach Wahl, siehe Seite 180 – 181. Geben Sie die Artikelnummer des RAL-Farbttons an.

+<sup>2</sup> Mehrpreis für Sandwich-Verglasung, siehe Seite 112 – 114. Geben Sie die Artikelnummer der jeweiligen Sandwich-Verglasung an.

<b>BESTELLUNG</b>	Kunden-Nr.: _____	Bestell-Nr. / Kommission: _____	<b>*Angaben vom Typenschild</b>	
			<b>Auftrags-Nr.:</b> _____	<b>Tor-Nr.:</b> _____
	Kundenname: _____		<b>Produkt-Nr.:</b> _____	<b>Typ:</b> _____
	Versandanschrift: _____		<b>Baujahr:</b> _____	
Datum und Ort: _____		Stempel und Unterschrift _____		

# 1. Torglieder doppelwandig, Bautiefe 42 mm

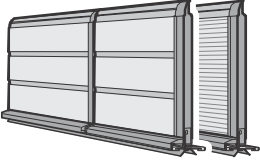
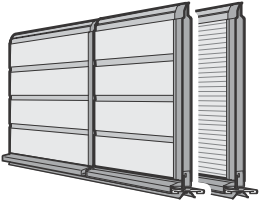
Artikel	Beschreibung	Produktionszeitraum	Art.-Nr.	Menge	€	
	<p><b>* Torglied unten, doppelwandig, 375, mit Schlupftür ohne Stolperschwelle, aus Lamelle mit Edelstahl-Sockelprofil und Bodendichtung</b></p> <p><b>bis Torbreite 5500 mm:</b> S-Sicke, Stucco L-Sicke, Micrograin</p> <p><b>ab Torbreite 5510 mm:</b> S-Sicke, Stucco L-Sicke, Micrograin angelehnt an RAL _____ Mehrpreis je Lüftungsgitter</p>	01.03.2013 –	3087609	Stück		
		01.03.2013 –	3087643	_____		
		01.03.2013 –	3093936	_____		
		01.03.2013 –	3093937	_____		
				3041072	_____	
					_____	
	<p><b>* Torglied unten, doppelwandig, 500, mit Schlupftür ohne Stolperschwelle, aus Lamelle mit Edelstahl-Sockelprofil und Bodendichtung</b></p> <p><b>bis Torbreite 5500 mm:</b> S-Sicke, Stucco L-Sicke, Micrograin</p> <p><b>ab Torbreite 5510 mm:</b> S-Sicke, Stucco L-Sicke, Micrograin angelehnt an RAL _____ Mehrpreis je Lüftungsgitter</p>	01.03.2013 –	3087610	Stück		
		01.03.2013 –	3087644	_____		
		01.03.2013 –	3087611	_____		
		01.03.2013 –	3087645	_____		
				3041072	_____	
					_____	

+1 Mehrpreis für Torglieder im Vorzugsbunnton und RAL nach Wahl, siehe Seite 180 – 181. Geben Sie die Artikelnummer des RAL-Farbtönen an.

+2 Mehrpreis für Sandwich-Verglasung, siehe Seite 112 – 114. Geben Sie die Artikelnummer der jeweiligen Sandwich-Verglasung an.

<b>BESTELLUNG</b>	Kunden-Nr.: _____	Bestell-Nr. / Kommission: _____	<b>*Angaben vom Typenschild</b>	
			Auftrags-Nr.: _____	Tor-Nr.: _____
	Kundenname: _____		Produkt-Nr.: _____	Typ: _____
	Versandanschrift: _____		Baujahr: _____	
	Datum und Ort: _____		Stempel und Unterschrift _____	

# 1. Torglieder doppelwandig, Bautiefe 42 mm

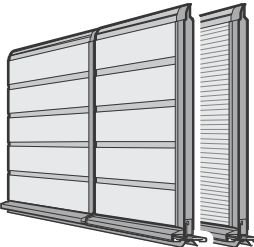
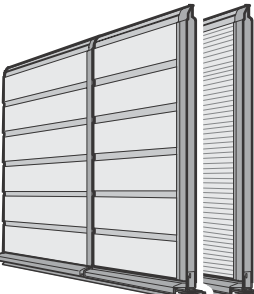
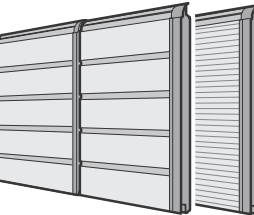
Artikel	Beschreibung	Produktionszeitraum	Art.-Nr.	Menge	€		
	<p>* <b>Torglied unten, doppelwandig, 625, mit Schlupftür ohne Stolperschwelle, aus Lamelle mit Edelstahl-Sockelprofil und Bodendichtung</b></p> <p><b>bis Torbreite 5500 mm:</b> S-Sicke, Stucco L-Sicke, Micrograin</p> <p><b>ab Torbreite 5510 mm:</b> S-Sicke, Stucco L-Sicke, Micrograin angelehnt an RAL _____ Mehrpreis je Lüftungsgitter</p>	<p>01.03.2013–</p> <p>01.03.2013–</p>	<p>3087612</p> <p>3087646</p>	<p>Stück</p> <p>_____</p> <p>_____</p>			
		<p>* <b>Torglied unten, doppelwandig, 750, mit Schlupftür ohne Stolperschwelle, aus Lamelle mit Edelstahl-Sockelprofil und Bodendichtung</b></p> <p><b>bis Torbreite 5500 mm:</b> S-Sicke, Stucco L-Sicke, Micrograin</p> <p><b>ab Torbreite 5510 mm:</b> S-Sicke, Stucco L-Sicke, Micrograin angelehnt an RAL _____ Mehrpreis je Lüftungsgitter</p>	<p>01.03.2013–</p> <p>01.03.2013–</p>	<p>3087614</p> <p>3087648</p>	<p>Stück</p> <p>_____</p> <p>_____</p>		
			<p>* <b>Torglied, doppelwandig, mit Schlupftür</b></p> <p>S-Sicke, Stucco L-Sicke, Micrograin angelehnt an RAL _____ Mehrpreis je Lüftungsgitter</p> <p><b>Torgliedhöhe:</b>  <input type="checkbox"/> 375      <input type="checkbox"/> 500  <input type="checkbox"/> 625      <input type="checkbox"/> 750</p>	<p>01.03.2013–</p> <p>01.03.2013–</p>	<p>3087616</p> <p>3087650</p>	<p>Stück</p> <p>_____</p> <p>_____</p>	
					<p>3041072</p>	<p>_____</p>	

+1 Mehrpreis für Torglieder im Vorzugsbunton und RAL nach Wahl, siehe Seite 180–181. Geben Sie die Artikelnummer des RAL-Farbtönen an.

+2 Mehrpreis für Sandwich-Verglasung, siehe Seite 112–114. Geben Sie die Artikelnummer der jeweiligen Sandwich-Verglasung an.

<b>BESTELLUNG</b>	Kunden-Nr.:	Bestell-Nr. / Kommission:	<b>*Angaben vom Typenschild</b>	
	Kundenname:		Auftrags-Nr.:	Tor-Nr.:
	Versandanschrift:		Produkt-Nr.:	Typ:
	Datum und Ort:		Baujahr:	
			Stempel und Unterschrift	

# 1. Torglieder doppelwandig, Bautiefe 42 mm

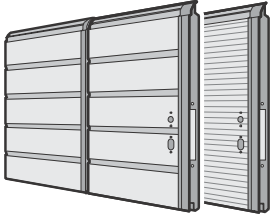
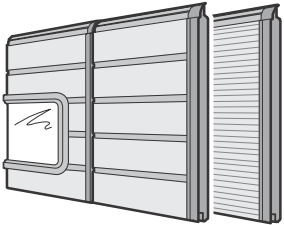
Artikel	Beschreibung	Produktionszeitraum	Art.-Nr.	Menge	€	
	<p><b>* Torglied, doppelwandig, mit Schlupftür für Schloss</b></p> <p>S-Sicke, Stucco L-Sicke, Micrograin angelehnt an RAL _____ Mehrpreis je Lüftungsgitter</p> <p><b>Torgliedhöhe:</b>  <input type="checkbox"/> 500    <input type="checkbox"/> 625    <input type="checkbox"/> 750</p>	01.03.2013 – 01.03.2013 –	3087617 3087651 3041072	Stück _____ _____ _____		
		<p><b>* Torglied, doppelwandig, mit Sandwich-Verglasung Typ A und Schlupftür</b></p> <p>S-Sicke, Stucco L-Sicke, Micrograin angelehnt an RAL _____ Ausführung Sandwich-Verglasung</p> <p><b>Torgliedhöhe:</b>  <input type="checkbox"/> 500    <input type="checkbox"/> 625    <input type="checkbox"/> 750</p> <p><b>Verglasungsposition:</b> (Micrograin nur mittig)  <input type="checkbox"/> 1    <input type="checkbox"/> 2    <input type="checkbox"/> 3</p>	01.03.2013 – 01.03.2013 –	3087618 3087652	Stück _____ _____ _____	
		<p><b>* Torglied, doppelwandig, mit Sandwich-Verglasung Typ D und Schlupftür</b></p> <p>S-Sicke, Stucco L-Sicke, Micrograin angelehnt an RAL _____ Ausführung Sandwich-Verglasung</p> <p><b>Torgliedhöhe:</b>  <input type="checkbox"/> 500    <input type="checkbox"/> 625    <input type="checkbox"/> 750</p> <p><b>Verglasungsposition:</b> (Micrograin nur mittig)  <input type="checkbox"/> 1    <input type="checkbox"/> 2    <input type="checkbox"/> 3</p>	01.03.2013 – 01.03.2013 –	3087619 3087653	Stück _____ _____ _____	



+1 Mehrpreis für Torglieder im Vorzugsbuntton und RAL nach Wahl, siehe Seite 180 – 181. Geben Sie die Artikelnummer des RAL-Farbtönen an.

+2 Mehrpreis für Sandwich-Verglasung, siehe Seite 112 – 114. Geben Sie die Artikelnummer der jeweiligen Sandwich-Verglasung an.

<b>BESTELLUNG</b>	Kunden-Nr.: _____	Bestell-Nr. / Kommission: _____	<b>*Angaben vom Typenschild</b>	
	Kundenname: _____		Auftrags-Nr.: _____	Tor-Nr.: _____
	Versandanschrift: _____		Produkt-Nr.: _____	Typ: _____
	Datum und Ort: _____		Baujahr: _____	Stempel und Unterschrift _____

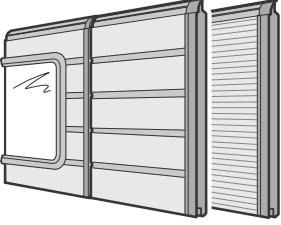

# 1. Torglieder doppelwandig, Bautiefe 42 mm

Artikel	Beschreibung	Produktionszeitraum	Art.-Nr.	Menge	€
	<p><b>* Torglied, doppelwandig, mit Sandwich-Verglasung Typ E und Schlupftür</b></p> <p>S-Sicke, Stucco L-Sicke, Micrograin angelehnt an RAL _____ Ausführung Sandwich-Verglasung</p> <p><b>Torgliedhöhe:</b> <input type="checkbox"/> 625    <input type="checkbox"/> 750</p> <p><b>Verglasungsposition:</b> (Micrograin nur mittig) <input type="checkbox"/> 1    <input type="checkbox"/> 2</p>	01.03.2013– 01.03.2013–	3087620 3087654	Stück _____ _____ _____ _____	
	<p><b>* Torglied, doppelwandig, mit Sandwich-Verglasung Typ A und Schlupftür für Schloss</b></p> <p>S-Sicke, Stucco L-Sicke, Micrograin angelehnt an RAL _____ Ausführung Sandwich-Verglasung</p> <p><b>Torgliedhöhe:</b> <input type="checkbox"/> 500    <input type="checkbox"/> 625    <input type="checkbox"/> 750</p> <p><b>Verglasungsposition:</b> (Micrograin nur mittig) <input type="checkbox"/> 1    <input type="checkbox"/> 2    <input type="checkbox"/> 3</p>	01.03.2013– 01.03.2013–	3087621 3087655	Stück _____ _____ _____ _____	
	<p><b>* Torglied, doppelwandig, mit Sandwich-Verglasung Typ D und Schlupftür für Schloss</b></p> <p>S-Sicke, Stucco L-Sicke, Micrograin angelehnt an RAL _____ Ausführung Sandwich-Verglasung</p> <p><b>Torgliedhöhe:</b> <input type="checkbox"/> 500    <input type="checkbox"/> 625    <input type="checkbox"/> 750</p> <p><b>Verglasungsposition:</b> (Micrograin nur mittig) <input type="checkbox"/> 1    <input type="checkbox"/> 2    <input type="checkbox"/> 3</p>	01.03.2013– 01.03.2013–	3087622 3087656	Stück _____ _____ _____ _____	

+1 Mehrpreis für Torglieder im Vorzugsbuntton und RAL nach Wahl, siehe Seite 180 – 181. Geben Sie die Artikelnummer des RAL-Farbttons an.  
+2 Mehrpreis für Sandwich-Verglasung, siehe Seite 112 – 114. Geben Sie die Artikelnummer der jeweiligen Sandwich-Verglasung an.

<b>BESTELLUNG</b>	Kunden-Nr.: _____	Bestell-Nr. / Kommission: _____	<b>*Angaben vom Typenschild</b>	
	Kundenname: _____		Auftrags-Nr.: _____	Tor-Nr.: _____
	Versandanschrift: _____		Produkt-Nr.: _____	Typ: _____
	Datum und Ort: _____		Baujahr: _____	Stempel und Unterschrift _____

# 1. Torglieder doppelwandig, Bautiefe 42 mm

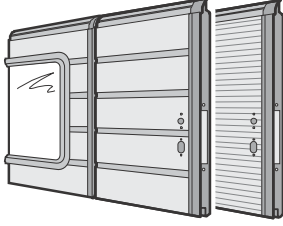
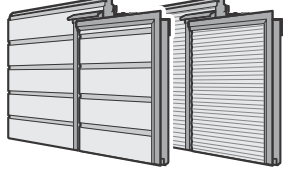
Artikel	Beschreibung	Produktionszeitraum	Art.-Nr.	Menge	€
	<p><b>* Torglied, doppelwandig, mit Sandwich-Verglasung Typ E und Schlupftür für Schloss</b></p> <p>S-Sicke, Stucco L-Sicke, Micrograin angelehnt an RAL _____ Ausführung Sandwich-Verglasung</p> <p><b>Torgliedhöhe:</b>  <input type="checkbox"/> 625    <input type="checkbox"/> 750</p> <p><b>Verglasungsposition:</b> (Micrograin nur mittig)  <input type="checkbox"/> 1    <input type="checkbox"/> 2</p>	01.03.2013 – 01.03.2013 –	3087623 3087657	Stück _____ _____ _____ _____	
	<p><b>* Torglied, doppelwandig, mit Schlupftür-Oberteil</b></p> <p>S-Sicke, Stucco L-Sicke, Micrograin angelehnt an RAL _____</p> <p><b>Torgliedhöhe:</b>  <input type="checkbox"/> 375    <input type="checkbox"/> 500  <input type="checkbox"/> 625    <input type="checkbox"/> 750</p>	01.03.2013 – 01.03.2013 –	3087624 3087658	Stück _____ _____ _____	
	<p><b>* Torglied oben, doppelwandig, mit Schlupftür-Oberteil und Sturzdichtung</b></p> <p>S-Sicke, Stucco L-Sicke, Micrograin angelehnt an RAL _____</p> <p><b>Torgliedhöhe:</b>  <input type="checkbox"/> 375    <input type="checkbox"/> 500  <input type="checkbox"/> 625    <input type="checkbox"/> 750</p>	01.03.2013 – 01.03.2013 –	3087702 3087706	Stück _____ _____ _____	

+<sup>1</sup> Mehrpreis für Torglieder im Vorzugsbuntton und RAL nach Wahl, siehe Seite 180 – 181. Geben Sie die Artikelnummer des RAL-Farbtönen an.

+<sup>2</sup> Mehrpreis für Sandwich-Verglasung, siehe Seite 112 – 114. Geben Sie die Artikelnummer der jeweiligen Sandwich-Verglasung an.

<b>BESTELLUNG</b>	Kunden-Nr.: _____	Bestell-Nr. / Kommission: _____	<b>*Angaben vom Typenschild</b>	
	Kundenname: _____		Auftrags-Nr.: _____	Tor-Nr.: _____
	Versandanschrift: _____		Produkt-Nr.: _____	Typ: _____
	Datum und Ort: _____		Baujahr: _____	Stempel und Unterschrift _____

# 1. Torglieder doppelwandig, Bautiefe 42 mm

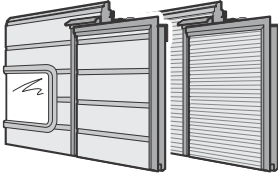
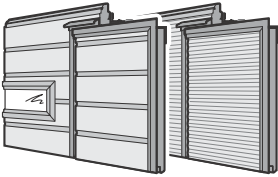
Artikel	Beschreibung	Produktionszeitraum	Art.-Nr.	Menge	€
	<p><b>* Torglied, doppelwandig, mit Schlupftür-Oberteil und Sandwich-Verglasung Typ A</b></p> <p>S-Sicke, Stucco L-Sicke, Micrograin angelehnt an RAL _____ Ausführung Sandwich-Verglasung</p> <p><b>Torgliedhöhe:</b>  <input type="checkbox"/> 500    <input type="checkbox"/> 625    <input type="checkbox"/> 750</p> <p><b>Verglasungsposition:</b> (Micrograin nur mittig)  <input type="checkbox"/> 1    <input type="checkbox"/> 2    <input type="checkbox"/> 3</p>	01.03.2013– 01.03.2013–	3087625 3087659	Stück _____ _____ _____ _____	
	<p><b>* Torglied oben, doppelwandig, mit Schlupftür-Oberteil, Sandwich-Verglasung Typ A und Sturzdichtung</b></p> <p>S-Sicke, Stucco L-Sicke, Micrograin angelehnt an RAL _____ Ausführung Sandwich-Verglasung</p> <p><b>Torgliedhöhe:</b>  <input type="checkbox"/> 500    <input type="checkbox"/> 625    <input type="checkbox"/> 750</p> <p><b>Verglasungsposition:</b> (Micrograin nur mittig)  <input type="checkbox"/> 1    <input type="checkbox"/> 2    <input type="checkbox"/> 3</p>	01.03.2013– 01.03.2013–	3087703 3087707	Stück _____ _____ _____ _____	
	<p><b>* Torglied, doppelwandig, mit Schlupftür-Oberteil und Sandwich-Verglasung Typ D</b></p> <p>S-Sicke, Stucco L-Sicke, Micrograin angelehnt an RAL _____ Ausführung Sandwich-Verglasung</p> <p><b>Torgliedhöhe:</b>  <input type="checkbox"/> 500    <input type="checkbox"/> 625    <input type="checkbox"/> 750</p> <p><b>Verglasungsposition:</b> (Micrograin nur mittig)  <input type="checkbox"/> 1    <input type="checkbox"/> 2    <input type="checkbox"/> 3</p>	01.03.2013– 01.03.2013–	3087626 3087660	Stück _____ _____ _____ _____	

+1 Mehrpreis für Torglieder im Vorzugsbuntton und RAL nach Wahl, siehe Seite 180–181. Geben Sie die Artikelnummer des RAL-Farbtönen an.  
 +2 Mehrpreis für Sandwich-Verglasung, siehe Seite 112–114. Geben Sie die Artikelnummer der jeweiligen Sandwich-Verglasung an.

<b>BESTELLUNG</b>	Kunden-Nr.: _____	Bestell-Nr. / Kommission: _____	<b>*Angaben vom Typenschild</b>	
			<b>Auftrags-Nr.:</b> _____	<b>Tor-Nr.:</b> _____
	Kundenname: _____		<b>Produkt-Nr.:</b> _____	<b>Typ:</b> _____
	Versandanschrift: _____		<b>Baujahr:</b> _____	
Datum und Ort: _____		Stempel und Unterschrift _____		

# 1. Torglieder doppelwandig, Bautiefe 42 mm

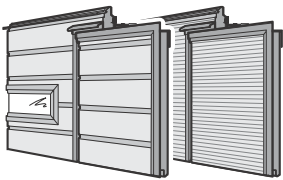
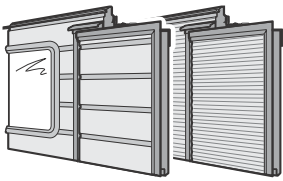
Artikel	Beschreibung	Produktionszeitraum	Art.-Nr.	Menge	€
	<p><b>* Torglied oben, doppelwandig, mit Schlupftür-Oberteil, Sandwich-Verglasung Typ D und Sturzdichtung</b></p> <p>S-Sicke, Stucco L-Sicke, Micrograin angelehnt an RAL _____ Ausführung Sandwich-Verglasung</p> <p><b>Torgliedhöhe:</b>  <input type="checkbox"/> 500    <input type="checkbox"/> 625    <input type="checkbox"/> 750</p> <p><b>Verglasungsposition:</b> (Micrograin nur mittig)  <input type="checkbox"/> 1    <input type="checkbox"/> 2    <input type="checkbox"/> 3</p>	01.03.2013 – 01.03.2013 –	3087704 3087708	Stück _____ _____ _____ _____	
	<p><b>* Torglied, doppelwandig mit Schlupftür-Oberteil und Sandwich-Verglasung Typ E</b></p> <p>S-Sicke, Stucco L-Sicke, Micrograin angelehnt an RAL _____ Ausführung Sandwich-Verglasung</p> <p><b>Torgliedhöhe:</b>  <input type="checkbox"/> 625    <input type="checkbox"/> 750</p> <p><b>Verglasungsposition:</b> (Micrograin nur mittig)  <input type="checkbox"/> 1    <input type="checkbox"/> 2</p>	01.03.2013 – 01.03.2013 –	3087627 3087661	Stück _____ _____ _____ _____	
	<p><b>* Torglied oben, doppelwandig mit Schlupftür-Oberteil, Sandwich-Verglasung Typ E und Sturzdichtung</b></p> <p>S-Sicke, Stucco L-Sicke, Micrograin angelehnt an RAL _____ Ausführung Sandwich-Verglasung</p> <p><b>Torgliedhöhe:</b>  <input type="checkbox"/> 625    <input type="checkbox"/> 750</p> <p><b>Verglasungsposition:</b> (Micrograin nur mittig)  <input type="checkbox"/> 1    <input type="checkbox"/> 2</p>	01.03.2013 – 01.03.2013 –	3087705 3087709	Stück _____ _____ _____ _____	

+1 Mehrpreis für Torglieder im Vorzugsbuntton und RAL nach Wahl, siehe Seite 180 – 181. Geben Sie die Artikelnummer des RAL-Farbtönen an.

+2 Mehrpreis für Sandwich-Verglasung, siehe Seite 112 – 114. Geben Sie die Artikelnummer der jeweiligen Sandwich-Verglasung an.

<b>BESTELLUNG</b>	Kunden-Nr.: _____	Bestell-Nr./Kommission: _____	<b>*Angaben vom Typenschild</b>	
	Kundenname: _____		Auftrags-Nr.: _____	Tor-Nr.: _____
	Versandanschrift: _____		Produkt-Nr.: _____	Typ: _____
	Datum und Ort: _____		Baujahr: _____	Stempel und Unterschrift _____

# 1. Torglieder doppelwandig, Bautiefe 42 mm

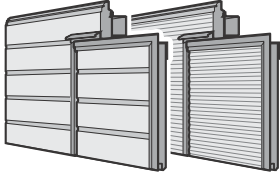
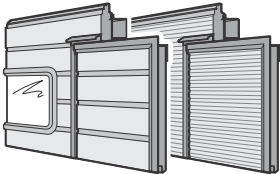
Artikel	Beschreibung	Produktionszeitraum	Art.-Nr.	Menge	€	
	<p><b>* Torglied oben, doppelwandig, mit Schlupftür-Oberteil, ohne Stolperschwelle, mit Sturzdichtung</b></p> <p><b>bis Torbreite 5500 mm:</b>            S-Sicke, Stucco            L-Sicke, Micrograin</p> <p><b>ab Torbreite 5510 mm:</b>            S-Sicke, Stucco            L-Sicke, Micrograin</p> <p><b>Torgliedhöhe:</b>  <input type="checkbox"/> 375      <input type="checkbox"/> 500  <input type="checkbox"/> 625      <input type="checkbox"/> 750            angelehnt an RAL _____</p>	01.03.2013– 01.03.2013–	3087628 3087662	Stück _____ _____		
	<p><b>* Torglied oben, doppelwandig, mit Schlupftür-Oberteil, ohne Stolperschwelle, mit Sandwich-Verglasung Typ A und Sturzdichtung</b></p> <p>S-Sicke, Stucco            L-Sicke, Micrograin            angelehnt an RAL _____            Ausführung Sandwich-Verglasung</p> <p><b>Torgliedhöhe:</b>  <input type="checkbox"/> 625      <input type="checkbox"/> 750</p> <p><b>Verglasungsposition:</b>            (Micrograin nur mittig)  <input type="checkbox"/> 1      <input type="checkbox"/> 2</p>	01.03.2013– 01.03.2013–	3087630 3087664	Stück _____ _____ _____		

+1 Mehrpreis für Torglieder im Vorzugsbuntton und RAL nach Wahl, siehe Seite 180–181. Geben Sie die Artikelnummer des RAL-Farbtons an.

+2 Mehrpreis für Sandwich-Verglasung, siehe Seite 112–114. Geben Sie die Artikelnummer der jeweiligen Sandwich-Verglasung an.

<b>BESTELLUNG</b>	Kunden-Nr.: _____	Bestell-Nr. / Kommission: _____	<b>*Angaben vom Typenschild</b>	
			<b>Auftrags-Nr.:</b> _____	<b>Tor-Nr.:</b> _____
	Kundenname: _____		<b>Produkt-Nr.:</b> _____	<b>Typ:</b> _____
	Versandanschrift: _____		<b>Baujahr:</b> _____	
Datum und Ort: _____		Stempel und Unterschrift _____		

# 1. Torglieder doppelwandig, Bautiefe 42 mm

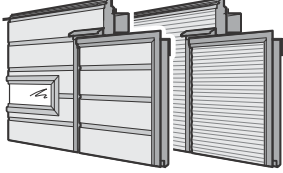
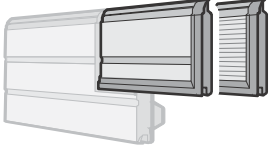
Artikel	Beschreibung	Produktionszeitraum	Art.-Nr.	Menge	€
	<p><b>* Torglied oben, doppelwandig, mit Schlupftür-Oberteil, ohne Stolperschwelle, mit Sandwich-Verglasung Typ D und Sturzdichtung</b></p> <p><b>bis Torbreite 5500 mm:</b> S-Sicke, Stucco L-Sicke, Micrograin</p> <p><b>ab Torbreite 5510 mm:</b> S-Sicke, Stucco L-Sicke, Micrograin angelehnt an RAL _____ Ausführung Sandwich-Verglasung</p> <p><b>Torgliedhöhe:</b>  <input type="checkbox"/> 500    <input type="checkbox"/> 625    <input type="checkbox"/> 750</p> <p><b>Verglasungsposition:</b> (Micrograin nur mittig)  <input type="checkbox"/> 1    <input type="checkbox"/> 2</p>	<p>01.03.2013 – 01.03.2013 –</p>	<p>3087631 3087665</p>	<p>Stück</p> <p>_____ _____ _____</p>	
	<p><b>* Torglied oben, doppelwandig, mit Schlupftür ohne Stolperschwelle, Sandwich-Verglasung Typ E und Sturzdichtung</b></p> <p>S-Sicke, Stucco L-Sicke, Micrograin angelehnt an RAL _____ Ausführung Sandwich-Verglasung</p> <p><b>Torgliedhöhe:</b>  <input type="checkbox"/> 750</p> <p><b>Verglasungsposition:</b> (Micrograin nur mittig)  <input type="checkbox"/> 1</p>	<p>01.03.2013 – 01.03.2013 –</p>	<p>3087633 3087667</p>	<p>Stück</p> <p>_____ _____ _____</p>	
	<p><b>* Schlupftürglied für Torglied unten, doppelwandig, 375, bis Torbreite 5500 mm</b></p> <p>S-Sicke, Stucco L-Sicke, Micrograin angelehnt an RAL _____</p>	<p>01.03.2013 – 01.03.2013 –</p>	<p>3045408 3086421</p>	<p>Stück</p> <p>_____ _____ _____</p>	

+1 Mehrpreis für Torglieder im Vorzugsbuntton und RAL nach Wahl, siehe Seite 180 – 181. Geben Sie die Artikelnummer des RAL-Farbtönen an.

+2 Mehrpreis für Sandwich-Verglasung, siehe Seite 112 – 114. Geben Sie die Artikelnummer der jeweiligen Sandwich-Verglasung an.

<b>BESTELLUNG</b>	Kunden-Nr.: _____	Bestell-Nr./Kommission: _____	<b>*Angaben vom Typenschild</b>	
	Kundenname: _____		Auftrags-Nr.: _____	Tor-Nr.: _____
	Versandanschrift: _____		Produkt-Nr.: _____	Typ: _____
	Datum und Ort: _____		Baujahr: _____	Stempel und Unterschrift _____

# 1. Torglieder doppelwandig, Bautiefe 42 mm

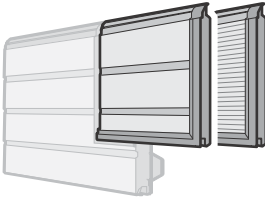
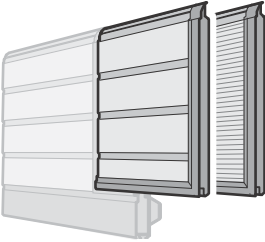
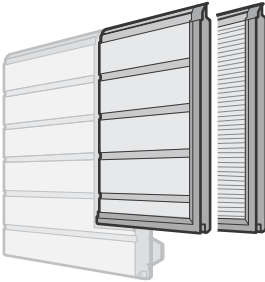
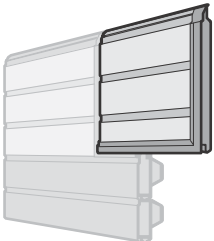
Artikel	Beschreibung	Produktionszeitraum	Art.-Nr.	Menge	€
	<p><b>* Schlupftürglied für Torglied unten, doppelwandig, 500, bis Torbreite 5500 mm</b></p> <p>S-Sicke, Stucco L-Sicke, Micrograin angelehnt an RAL _____</p>	<p>01.03.2013– 01.03.2013–</p>	<p>3044886 3081078</p>	<p>Stück</p> <p>_____ _____ _____</p>	
	<p><b>* Schlupftürglied für Torglied unten, doppelwandig, 625, bis Torbreite 5500 mm</b></p> <p>S-Sicke, Stucco L-Sicke, Micrograin angelehnt an RAL _____</p>	<p>01.03.2013– 01.03.2013–</p>	<p>3044887 3086422</p>	<p>Stück</p> <p>_____ _____ _____</p>	
	<p><b>* Schlupftürglied für Torglied unten, doppelwandig, 750, bis Torbreite 5500 mm</b></p> <p>S-Sicke, Stucco L-Sicke, Micrograin angelehnt an RAL _____</p>	<p>01.03.2013– 01.03.2013–</p>	<p>3056105 3086423</p>	<p>Stück</p> <p>_____ _____ _____</p>	
	<p><b>* Schlupftürglied für Torglied unten, doppelwandig, 625, mit Sicke, ab Torbreite 5510 mm</b></p> <p>angelehnt an RAL _____</p>	<p>01.03.2013–</p>	<p>3089057</p>	<p>Stück</p> <p>_____ _____</p>	

+1 Mehrpreis für Torglieder im Vorzugsbunton und RAL nach Wahl, siehe Seite 180–181. Geben Sie die Artikelnummer des RAL-Farbtönen an.

+2 Mehrpreis für Sandwich-Verglasung, siehe Seite 112–114. Geben Sie die Artikelnummer der jeweiligen Sandwich-Verglasung an.

<b>BESTELLUNG</b>	Kunden-Nr.: _____	Bestell-Nr. / Kommission: _____	<b>*Angaben vom Typenschild</b>	
			Auftrags-Nr.: _____	Tor-Nr.: _____
	Kundenname: _____		Produkt-Nr.: _____	Typ: _____
	Versandanschrift: _____		Baujahr: _____	
Datum und Ort: _____		Stempel und Unterschrift _____		

# 1. Torglieder doppelwandig, Bautiefe 42 mm

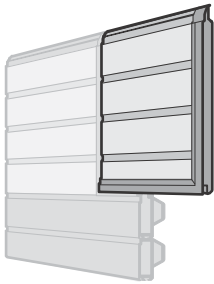
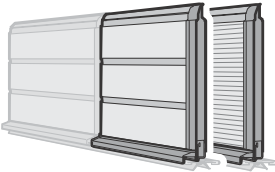
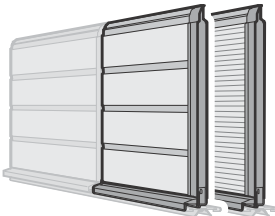
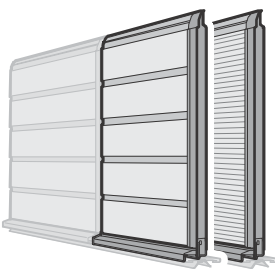
Artikel	Beschreibung	Produktionszeitraum	Art.-Nr.	Menge	€
	* <b>Schlupftürglied für Torglied unten, doppelwandig, 750, mit Sicke, ab Torbreite 5510 mm</b> angelehnt an RAL _____	01.03.2013 –	3089058	Stück _____ _____	
	* <b>Schlupftürglied für Torglied unten, doppelwandig, 375, für Schlupftür ohne Stolperschwelle</b>  S-Sicke, Stucco L-Sicke, Micrograin angelehnt an RAL _____	01.03.2013 – 01.03.2013 –	3065044 3086424	Stück _____ _____	
	* <b>Schlupftürglied für Torglied unten, doppelwandig, 500, für Schlupftür ohne Stolperschwelle</b>  S-Sicke, Stucco L-Sicke, Micrograin angelehnt an RAL _____	01.03.2013 – 01.03.2013 –	3065045 3081080	Stück _____ _____	
	* <b>Schlupftürglied für Torglied unten, doppelwandig, 625, für Schlupftür ohne Stolperschwelle</b>  S-Sicke, Stucco L-Sicke, Micrograin angelehnt an RAL _____	01.03.2013 – 01.03.2013 –	3065046 3086425	Stück _____ _____	

+<sup>1</sup> Mehrpreis für Torglieder im Vorzugsbuntton und RAL nach Wahl, siehe Seite 180 – 181. Geben Sie die Artikelnummer des RAL-Farbtönen an.

+<sup>2</sup> Mehrpreis für Sandwich-Verglasung, siehe Seite 112 – 114. Geben Sie die Artikelnummer der jeweiligen Sandwich-Verglasung an.

<b>BESTELLUNG</b>	Kunden-Nr.: _____	Bestell-Nr. / Kommission: _____	<b>*Angaben vom Typenschild</b>	
			Auftrags-Nr.: _____	Tor-Nr.: _____
	Kundenname: _____		Produkt-Nr.: _____	Typ: _____
	Versandanschrift: _____		Baujahr: _____	
Datum und Ort: _____		Stempel und Unterschrift _____		

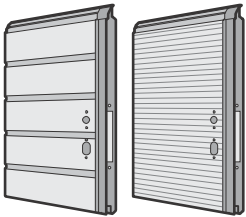
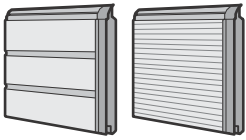

# 1. Torglieder doppelwandig, Bautiefe 42 mm

Artikel	Beschreibung	Produktionszeitraum	Art.-Nr.	Menge	€
	<p><b>* Schlupftürglied für Torglied unten, doppelwandig, 750, für Schlupftür ohne Stolperschwelle</b></p> <p>S-Sicke, Stucco L-Sicke, Micrograin angelehnt an RAL _____</p>	<p>01.03.2013– 01.03.2013–</p>	<p>3065047 3086426</p>	<p>Stück</p> <p>_____ _____ _____</p>	
	<p><b>* Schlupftürglied, doppelwandig, 500, für Schloss</b></p> <p>S-Sicke, Stucco L-Sicke, Micrograin angelehnt an RAL _____</p>	<p>01.03.2013– 01.03.2013–</p>	<p>3044889 3081081</p>	<p>Stück</p> <p>_____ _____ _____</p>	
	<p><b>* Schlupftürglied, doppelwandig, 625, für Schloss</b></p> <p>S-Sicke, Stucco L-Sicke, Micrograin angelehnt an RAL _____</p>	<p>01.03.2013– 01.03.2013–</p>	<p>3056106 3086427</p>	<p>Stück</p> <p>_____ _____ _____</p>	
	<p><b>* Schlupftürglied, doppelwandig, 750, für Schloss</b></p> <p>S-Sicke, Stucco L-Sicke, Micrograin angelehnt an RAL _____</p>	<p>01.03.2013– 01.03.2013–</p>	<p>3056107 3086428</p>	<p>Stück</p> <p>_____ _____ _____</p>	
	<p><b>* Schlupftürglied, doppelwandig, 375</b></p> <p>S-Sicke, Stucco L-Sicke, Micrograin angelehnt an RAL _____</p>	<p>01.03.2013– 01.03.2013–</p>	<p>3044892 3086429</p>	<p>Stück</p> <p>_____ _____ _____</p>	

+1 Mehrpreis für Torglieder im Vorzugsbunton und RAL nach Wahl, siehe Seite 180–181. Geben Sie die Artikelnummer des RAL-Farbtönen an.  
+2 Mehrpreis für Sandwich-Verglasung, siehe Seite 112–114. Geben Sie die Artikelnummer der jeweiligen Sandwich-Verglasung an.

<b>BESTELLUNG</b>	Kunden-Nr.: _____	Bestell-Nr. / Kommission: _____	<b>*Angaben vom Typenschild</b>	
	Kundenname: _____		Auftrags-Nr.: _____	Tor-Nr.: _____
	Versandanschrift: _____		Produkt-Nr.: _____	Typ: _____
	Datum und Ort: _____		Baujahr: _____	Stempel und Unterschrift _____

# 1. Torglieder doppelwandig, Bautiefe 42 mm

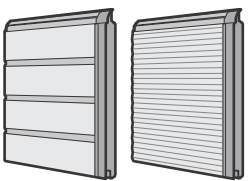
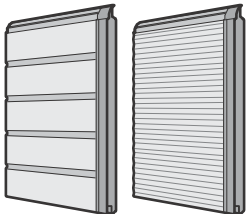
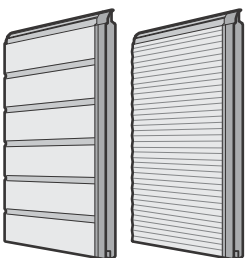
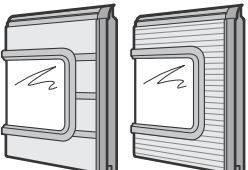
Artikel	Beschreibung	Produktionszeitraum	Art.-Nr.	Menge	€
	<p><b>* Schlupftürglied, doppelwandig, 500</b></p> <p>S-Sicke, Stucco L-Sicke, Micrograin angelehnt an RAL _____</p>	<p>01.03.2013 – 01.03.2013 –</p>	<p>3044888 3081082</p>	<p>Stück</p> <p>_____</p> <p>_____</p> <p>_____</p>	
	<p><b>* Schlupftürglied, doppelwandig, 625</b></p> <p>S-Sicke, Stucco L-Sicke, Micrograin angelehnt an RAL _____</p>	<p>01.03.2013 – 01.03.2013 –</p>	<p>3056108 3086430</p>	<p>Stück</p> <p>_____</p> <p>_____</p> <p>_____</p>	
	<p><b>* Schlupftürglied, doppelwandig, 750</b></p> <p>S-Sicke, Stucco L-Sicke, Micrograin angelehnt an RAL _____</p>	<p>01.03.2013 – 01.03.2013 –</p>	<p>3056109 3086431</p>	<p>Stück</p> <p>_____</p> <p>_____</p> <p>_____</p>	
	<p><b>* Schlupftürglied, doppelwandig, 500, mit Sandwich-Verglasung Typ A</b></p> <p>S-Sicke, Stucco L-Sicke, Micrograin angelehnt an RAL _____ Ausführung Sandwich-Verglasung</p>	<p>01.03.2013 – 01.03.2013 –</p>	<p>3044890 3081083</p>	<p>Stück</p> <p>_____</p> <p>_____</p> <p>_____</p>	

+<sup>1</sup> Mehrpreis für Torglieder im Vorzugsbuntton und RAL nach Wahl, siehe Seite 180 – 181. Geben Sie die Artikelnummer des RAL-Farbtönen an.

+<sup>2</sup> Mehrpreis für Sandwich-Verglasung, siehe Seite 112 – 114. Geben Sie die Artikelnummer der jeweiligen Sandwich-Verglasung an.

<b>BESTELLUNG</b>	Kunden-Nr.: _____	Bestell-Nr. / Kommission: _____	<b>*Angaben vom Typenschild</b>	
	Kundenname: _____		Auftrags-Nr.: _____	Tor-Nr.: _____
	Versandanschrift: _____		Produkt-Nr.: _____	Typ: _____
	Datum und Ort: _____		Baujahr: _____	Stempel und Unterschrift _____

# 1. Torglieder doppelwandig, Bautiefe 42 mm

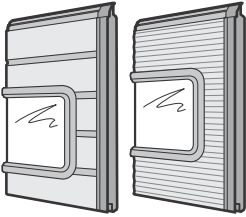
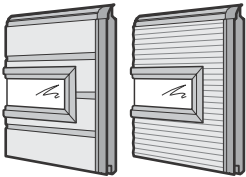
Artikel	Beschreibung	Produktionszeitraum	Art.-Nr.	Menge	€
	<p><b>* Schlupftürglied, doppelwandig, 625, mit Sandwich-Verglasung Typ A</b></p> <p>S-Sicke, Stucco L-Sicke, Micrograin angelehnt an RAL _____ Ausführung Sandwich-Verglasung</p> <p><b>Verglasungsposition:</b> (Micrograin nur mittig) <input type="checkbox"/> 1      <input type="checkbox"/> 2</p>	<p>01.03.2013– 01.03.2013–</p>	<p>3056110 3086432</p>	<p>Stück</p> <p>_____ _____ _____ _____</p>	
	<p><b>* Schlupftürglied, doppelwandig, 750, mit Sandwich-Verglasung Typ A</b></p> <p>S-Sicke, Stucco L-Sicke, Micrograin angelehnt an RAL _____ Ausführung Sandwich-Verglasung</p> <p><b>Verglasungsposition:</b> (Micrograin nur mittig) <input type="checkbox"/> 1      <input type="checkbox"/> 2      <input type="checkbox"/> 3</p>	<p>01.03.2013– 01.03.2013–</p>	<p>3056111 3086433</p>	<p>Stück</p> <p>_____ _____ _____ _____</p>	
	<p><b>* Schlupftürglied, doppelwandig, 500, mit Sandwich-Verglasung Typ D</b></p> <p>Stucco, mit Sicke Micrograin angelehnt an RAL _____ Ausführung Sandwich-Verglasung</p>	<p>01.03.2013– 01.03.2013–</p>	<p>3056115 3081084</p>	<p>Stück</p> <p>_____ _____ _____ _____</p>	

+1 Mehrpreis für Torglieder im Vorzugsbuntton und RAL nach Wahl, siehe Seite 180 – 181. Geben Sie die Artikelnummer des RAL-Farbtönen an.  
+2 Mehrpreis für Sandwich-Verglasung, siehe Seite 112 – 114. Geben Sie die Artikelnummer der jeweiligen Sandwich-Verglasung an.

<b>BESTELLUNG</b>	Kunden-Nr.: _____	Bestell-Nr. / Kommission: _____	<b>*Angaben vom Typenschild</b>	
	Kundenname: _____		Auftrags-Nr.: _____	Tor-Nr.: _____
	Versandanschrift: _____		Produkt-Nr.: _____	Typ: _____
	Datum und Ort: _____		Baujahr: _____	Stempel und Unterschrift _____

# 1. Torglieder doppelwandig, Bautiefe 42 mm

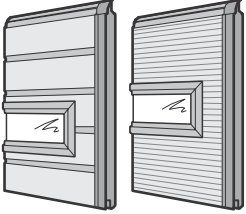
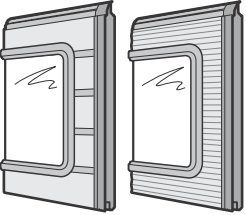
Artikel	Beschreibung	Produktionszeitraum	Art.-Nr.	Menge	€
	<p><b>* Schlupftürglied, doppelwandig, 625, mit Sandwich-Verglasung Typ D</b></p> <p>S-Sicke, Stucco L-Sicke, Micrograin angelehnt an RAL _____ Ausführung Sandwich-Verglasung</p> <p><b>Verglasungsposition:</b> (Micrograin nur mittig) <input type="checkbox"/> 1      <input type="checkbox"/> 2</p>	<p>01.03.2013 – 01.03.2013 –</p>	<p>3056116 3086434</p>	<p>Stück</p> <p>_____ _____ _____ _____</p>	
	<p><b>* Schlupftürglied, doppelwandig, 750, mit Sandwich-Verglasung Typ D</b></p> <p>S-Sicke, Stucco L-Sicke, Micrograin angelehnt an RAL _____ Ausführung Sandwich-Verglasung</p> <p><b>Verglasungsposition:</b> (Micrograin nur mittig) <input type="checkbox"/> 1      <input type="checkbox"/> 2      <input type="checkbox"/> 3</p>	<p>01.03.2013 – 01.03.2013 –</p>	<p>3056117 3086435</p>	<p>Stück</p> <p>_____ _____ _____ _____</p>	
	<p><b>* Schlupftürglied, doppelwandig, 625, mit Sandwich-Verglasung Typ E</b></p> <p>S-Sicke, Stucco L-Sicke, Micrograin angelehnt an RAL _____ Ausführung Sandwich-Verglasung</p>	<p>01.03.2013 – 01.03.2013 –</p>	<p>3056118 3086436</p>	<p>Stück</p> <p>_____ _____ _____ _____</p>	

+<sup>1</sup> Mehrpreis für Torglieder im Vorzugsbuntton und RAL nach Wahl, siehe Seite 180 – 181. Geben Sie die Artikelnummer des RAL-Farbtönen an.

+<sup>2</sup> Mehrpreis für Sandwich-Verglasung, siehe Seite 112 – 114. Geben Sie die Artikelnummer der jeweiligen Sandwich-Verglasung an.

<b>BESTELLUNG</b>	Kunden-Nr.: _____	Bestell-Nr. / Kommission: _____	<b>*Angaben vom Typenschild</b>	
	Kundenname: _____		Auftrags-Nr.: _____	Tor-Nr.: _____
	Versandanschrift: _____		Produkt-Nr.: _____	Typ: _____
	Datum und Ort: _____		Baujahr: _____	Stempel und Unterschrift _____

# 1. Torglieder doppelwandig, Bautiefe 42 mm

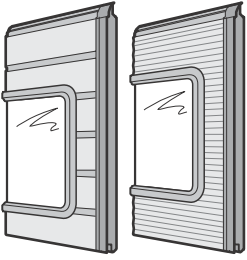
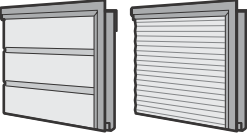
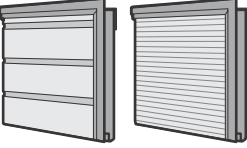
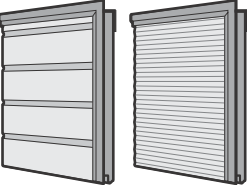
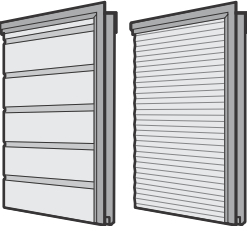
Artikel	Beschreibung	Produktionszeitraum	Art.-Nr.	Menge	€
	<p><b>* Schlupftürglied, doppelwandig, 750, mit Sandwich-Verglasung Typ E</b></p> <p>S-Sicke, Stucco L-Sicke, Micrograin angelehnt an RAL _____ Ausführung Sandwich-Verglasung</p> <p><b>Verglasungsposition:</b> (Micrograin nur mittig) <input type="checkbox"/> 1      <input type="checkbox"/> 2</p>	<p>01.03.2013– 01.03.2013–</p>	<p>3056119 3086437</p>	<p>Stück</p> <p>_____ _____ _____</p>	
	<p><b>* Schlupftürglied oben, doppelwandig, 375</b></p> <p>S-Sicke, Stucco L-Sicke, Micrograin angelehnt an RAL _____</p>	<p>01.03.2013– 01.03.2013–</p>	<p>3044897 3086438</p>	<p>Stück</p> <p>_____ _____ _____</p>	
	<p><b>* Schlupftürglied oben, doppelwandig, 500</b></p> <p>S-Sicke, Stucco L-Sicke, Micrograin angelehnt an RAL _____</p>	<p>01.03.2013– 01.03.2013–</p>	<p>3044894 3081085</p>	<p>Stück</p> <p>_____ _____ _____</p>	
	<p><b>* Schlupftürglied oben, doppelwandig, 625</b></p> <p>S-Sicke, Stucco L-Sicke, Micrograin angelehnt an RAL _____</p>	<p>01.03.2013– 01.03.2013–</p>	<p>3056120 3086439</p>	<p>Stück</p> <p>_____ _____ _____</p>	
	<p><b>* Schlupftürglied oben, doppelwandig, 750</b></p> <p>S-Sicke, Stucco L-Sicke, Micrograin angelehnt an RAL _____</p>	<p>01.03.2013– 01.03.2013–</p>	<p>3056121 3086440</p>	<p>Stück</p> <p>_____ _____ _____</p>	

+<sup>1</sup> Mehrpreis für Torglieder im Vorzugsbuntton und RAL nach Wahl, siehe Seite 180 – 181. Geben Sie die Artikelnummer des RAL-Farbtons an.  
+<sup>2</sup> Mehrpreis für Sandwich-Verglasung, siehe Seite 112 – 114. Geben Sie die Artikelnummer der jeweiligen Sandwich-Verglasung an.

<b>BESTELLUNG</b>	Kunden-Nr.: _____	Bestell-Nr. / Kommission: _____	<b>*Angaben vom Typenschild</b>	
			<b>Auftrags-Nr.:</b> _____	<b>Tor-Nr.:</b> _____
	Kundenname: _____		<b>Produkt-Nr.:</b> _____	<b>Typ:</b> _____
	Versandanschrift: _____		<b>Baujahr:</b> _____	
Datum und Ort: _____		Stempel und Unterschrift _____		

# 1. Torglieder doppelwandig, Bautiefe 42 mm

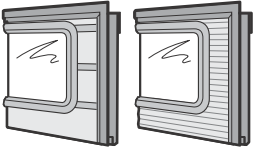
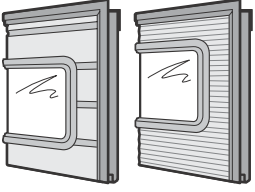
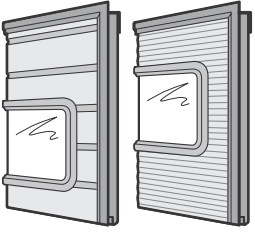
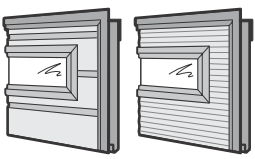
Artikel	Beschreibung	Produktionszeitraum	Art.-Nr.	Menge	€
	<p><b>* Schlupftürglied oben, doppelwandig, 500, mit Sandwich-Verglasung Typ A</b></p> <p>S-Sicke, Stucco L-Sicke, Micrograin angelehnt an RAL _____ Ausführung Sandwich-Verglasung</p>	<p>01.03.2013 – 01.03.2013 –</p>	<p>3044895 3081086</p>	<p>Stück</p> <p>_____ _____ _____ _____</p>	
	<p><b>* Schlupftürglied oben, doppelwandig, 625, mit Sandwich-Verglasung Typ A</b></p> <p>S-Sicke, Stucco L-Sicke, Micrograin angelehnt an RAL _____ Ausführung Sandwich-Verglasung</p> <p><b>Verglasungsposition:</b> (Micrograin nur mittig) <input type="checkbox"/> 1      <input type="checkbox"/> 2</p>	<p>01.03.2013 – 01.03.2013 –</p>	<p>3056122 3086441</p>	<p>Stück</p> <p>_____ _____ _____ _____</p>	
	<p><b>* Schlupftürglied oben, doppelwandig, 750, mit Sandwich-Verglasung Typ A</b></p> <p>S-Sicke, Stucco L-Sicke, Micrograin angelehnt an RAL _____ Ausführung Sandwich-Verglasung</p> <p><b>Verglasungsposition:</b> (Micrograin nur mittig) <input type="checkbox"/> 1      <input type="checkbox"/> 2      <input type="checkbox"/> 3</p>	<p>01.03.2013 – 01.03.2013 –</p>	<p>3056123 3086442</p>	<p>Stück</p> <p>_____ _____ _____ _____</p>	
	<p><b>* Schlupftürglied oben, doppelwandig, 500, mit Sandwich-Verglasung Typ D</b></p> <p>S-Sicke, Stucco L-Sicke, Micrograin angelehnt an RAL _____ Ausführung Sandwich-Verglasung</p>	<p>01.03.2013 – 01.03.2013 –</p>	<p>3056127 3081087</p>	<p>Stück</p> <p>_____ _____ _____ _____</p>	

+1 Mehrpreis für Torglieder im Vorzugsbunnton und RAL nach Wahl, siehe Seite 180 – 181. Geben Sie die Artikelnummer des RAL-Farbtönen an.

+2 Mehrpreis für Sandwich-Verglasung, siehe Seite 112 – 114. Geben Sie die Artikelnummer der jeweiligen Sandwich-Verglasung an.

<b>BESTELLUNG</b>	Kunden-Nr.: _____	Bestell-Nr. / Kommission: _____	<b>*Angaben vom Typenschild</b>	
	Kundenname: _____		Auftrags-Nr.: _____	Tor-Nr.: _____
	Versandanschrift: _____		Produkt-Nr.: _____	Typ: _____
	Datum und Ort: _____		Baujahr: _____	Stempel und Unterschrift _____

# 1. Torglieder doppelwandig, Bautiefe 42 mm

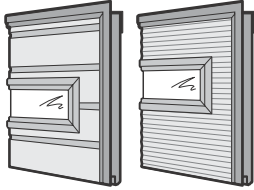
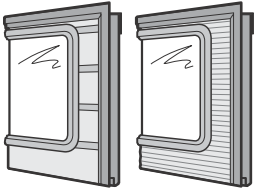
Artikel	Beschreibung	Produktionszeitraum	Art.-Nr.	Menge	€
	<p><b>* Schlupftürglied oben, doppelwandig, 625, mit Sandwich-Verglasung Typ D</b></p> <p>S-Sicke, Stucco L-Sicke, Micrograin angelehnt an RAL _____ Ausführung Sandwich-Verglasung</p> <p><b>Verglasungsposition:</b> (Micrograin nur mittig) <input type="checkbox"/> 1      <input type="checkbox"/> 2</p>	01.03.2013– 01.03.2013–	3056128 3086443	Stück _____ _____ _____ _____	
	<p><b>* Schlupftürglied oben, doppelwandig, 750, mit Sandwich-Verglasung Typ D</b></p> <p>S-Sicke, Stucco L-Sicke, Micrograin angelehnt an RAL _____ Ausführung Sandwich-Verglasung</p> <p><b>Verglasungsposition:</b> (Micrograin nur mittig) <input type="checkbox"/> 1      <input type="checkbox"/> 2      <input type="checkbox"/> 3</p>	01.03.2013– 01.03.2013–	3056129 3086444	Stück _____ _____ _____ _____	
	<p><b>* Schlupftürglied oben, doppelwandig, 625, mit Sandwich-Verglasung Typ E</b></p> <p>S-Sicke, Stucco L-Sicke, Micrograin angelehnt an RAL _____ Ausführung Sandwich-Verglasung</p>	01.03.2013– 01.03.2013–	3056130 3086445	Stück _____ _____ _____ _____	

+<sup>1</sup> Mehrpreis für Torglieder im Vorzugsbuntton und RAL nach Wahl, siehe Seite 180 – 181. Geben Sie die Artikelnummer des RAL-Farbtons an.  
+<sup>2</sup> Mehrpreis für Sandwich-Verglasung, siehe Seite 112 – 114. Geben Sie die Artikelnummer der jeweiligen Sandwich-Verglasung an.

<b>BESTELLUNG</b>	Kunden-Nr.: _____	Bestell-Nr. / Kommission: _____	<b>*Angaben vom Typenschild</b>	
	Kundenname: _____		Auftrags-Nr.: _____	Tor-Nr.: _____
	Versandanschrift: _____		Produkt-Nr.: _____	Typ: _____
	Datum und Ort: _____		Baujahr: _____	Stempel und Unterschrift _____

# 1. Torglieder doppelwandig, Bautiefe 42 mm

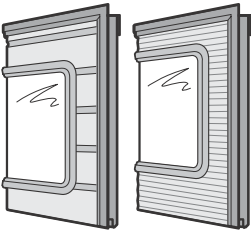
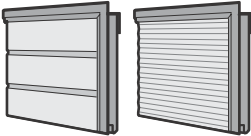
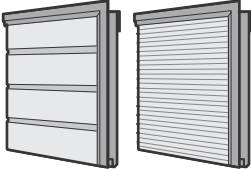
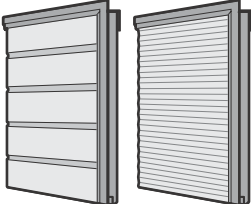
Artikel	Beschreibung	Produktionszeitraum	Art.-Nr.	Menge	€
	<p><b>* Schlupftürglied oben, doppelwandig, 750, mit Sandwich-Verglasung Typ E</b></p> <p>S-Sicke, Stucco L-Sicke, Micrograin angelehnt an RAL _____ Ausführung Sandwich-Verglasung</p> <p><b>Verglasungsposition:</b> (Micrograin nur mittig) <input type="checkbox"/> 1      <input type="checkbox"/> 2</p>	01.03.2013 – 01.03.2013 –	3056131 3086446	Stück _____ _____ _____	
	<p><b>* Schlupftürglied oben, doppelwandig, 375, für Schlupftür ohne Stolperschwelle</b></p> <p>S-Sicke, Stucco L-Sicke, Micrograin angelehnt an RAL _____</p>	01.03.2013 – 01.03.2013 –	3065048 3086447	Stück _____ _____ _____	
	<p><b>* Schlupftürglied oben, doppelwandig, 500, für Schlupftür ohne Stolperschwelle</b></p> <p>S-Sicke, Stucco L-Sicke, Micrograin angelehnt an RAL _____</p>	01.03.2013 – 01.03.2013 –	3065049 3081088	Stück _____ _____ _____	
	<p><b>* Schlupftürglied oben, doppelwandig, 625, für Schlupftür ohne Stolperschwelle</b></p> <p>S-Sicke, Stucco L-Sicke, Micrograin angelehnt an RAL _____</p>	01.03.2013 – 01.03.2013 –	3065050 3086448	Stück _____ _____ _____	
	<p><b>* Schlupftürglied oben, doppelwandig, 750, für Schlupftür ohne Stolperschwelle</b></p> <p>S-Sicke, Stucco L-Sicke, Micrograin angelehnt an RAL _____</p>	01.03.2013 – 01.03.2013 –	3065051 3086449	Stück _____ _____ _____	

+<sup>1</sup> Mehrpreis für Torglieder im Vorzugsbuntton und RAL nach Wahl, siehe Seite 180 – 181. Geben Sie die Artikelnummer des RAL-Farbtönen an.

+<sup>2</sup> Mehrpreis für Sandwich-Verglasung, siehe Seite 112 – 114. Geben Sie die Artikelnummer der jeweiligen Sandwich-Verglasung an.

<b>BESTELLUNG</b>	Kunden-Nr.: _____	Bestell-Nr. / Kommission: _____	<b>*Angaben vom Typenschild</b>	
			Auftrags-Nr.: _____	Tor-Nr.: _____
	Kundenname: _____		Produkt-Nr.: _____	Typ: _____
	Versandanschrift: _____		Baujahr: _____	
	Datum und Ort: _____		Stempel und Unterschrift _____	

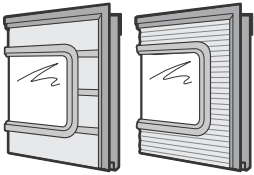
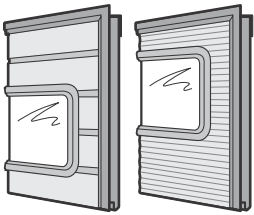

# 1. Torglieder doppelwandig, Bautiefe 42 mm

Artikel	Beschreibung	Produktionszeitraum	Art.-Nr.	Menge	€
	<p><b>* Schlupftürglied oben, doppelwandig, 625, für Schlupftür ohne Stolperschwelle, mit Sandwich-Verglasung Typ A</b></p> <p>S-Sicke, Stucco L-Sicke, Micrograin angelehnt an RAL _____ Ausführung Sandwich-Verglasung</p>	01.03.2013– 01.03.2013–	3065052 3086450	Stück _____ _____ _____ _____	
	<p><b>* Schlupftürglied oben, doppelwandig, 625, für Schlupftür ohne Stolperschwelle, mit Sandwich-Verglasung Typ D</b></p> <p>S-Sicke, Stucco L-Sicke, Micrograin angelehnt an RAL _____ Ausführung Sandwich-Verglasung</p>	01.03.2013– 01.03.2013–	3065054 3086451	Stück _____ _____ _____ _____	
	<p><b>* Schlupftürglied oben, doppelwandig, 750, für Schlupftür ohne Stolperschwelle, mit Sandwich-Verglasung Typ A</b></p> <p>S-Sicke, Stucco L-Sicke, Micrograin angelehnt an RAL _____ Ausführung Sandwich-Verglasung</p> <p><b>Verglasungsposition:</b> (Micrograin nur mittig) <input type="checkbox"/> 1    <input type="checkbox"/> 2</p>	01.03.2013– 01.03.2013–	3065055 3086452	Stück _____ _____ _____ _____	
	<p><b>* Schlupftürglied oben, doppelwandig, 750, für Schlupftür ohne Stolperschwelle, mit Sandwich-Verglasung Typ D</b></p> <p>S-Sicke, Stucco L-Sicke, Micrograin angelehnt an RAL _____ Ausführung Sandwich-Verglasung</p> <p><b>Verglasungsposition:</b> <input type="checkbox"/> 1    <input type="checkbox"/> 2</p>	01.03.2013– 01.03.2013–	3065057 3086453	Stück _____ _____ _____ _____	

+1 Mehrpreis für Torglieder im Vorzugsbuntton und RAL nach Wahl, siehe Seite 180 – 181. Geben Sie die Artikelnummer des RAL-Farbtönen an.  
+2 Mehrpreis für Sandwich-Verglasung, siehe Seite 112 – 114. Geben Sie die Artikelnummer der jeweiligen Sandwich-Verglasung an.

<b>BESTELLUNG</b>	Kunden-Nr.: _____	Bestell-Nr. / Kommission: _____	<b>*Angaben vom Typenschild</b>	
	Kundenname: _____		Auftrags-Nr.: _____	Tor-Nr.: _____
	Versandanschrift: _____		Produkt-Nr.: _____	Typ: _____
	Datum und Ort: _____		Baujahr: _____	Stempel und Unterschrift _____

# 1. Torglieder doppelwandig, Bautiefe 42 mm

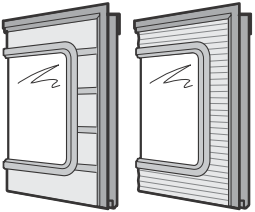
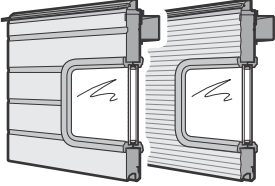
Artikel	Beschreibung	Produktionszeitraum	Art.-Nr.	Menge	€
	<p><b>* Schlupftürglied oben, doppelwandig, 750, für Schlupftür, ohne Stolperschwelle und Sandwich-Verglasung Typ E</b></p> <p>S-Sicke, Stucco L-Sicke, Micrograin angelehnt an RAL _____ Ausführung Sandwich-Verglasung</p>	01.03.2013 – 01.03.2013 –	3065058 3086454	Stück _____ _____ _____ _____	
	<p><b>* Torglied oben, doppelwandig, für Zwischenhöhe, oberhalb der Schlupftür, ohne Stolperschwelle, ab Torbreite 4010 mm, mit Sturzdichtung</b></p> <p><b>bis Torbreite 5500 mm:</b> S-Sicke, Stucco L-Sicke, Micrograin</p> <p><b>ab Torbreite 5510 mm:</b> S-Sicke, Stucco L-Sicke, Micrograin angelehnt an RAL _____</p> <p><b>Torgliedhöhe</b> _____</p>	01.03.2013 – 01.03.2013 –  01.03.2013 – 01.03.2013 –	3065180 3081089  3072867 3081090	Stück _____ _____ _____ _____	
	<p><b>* Torglied oben, doppelwandig, für Zwischenhöhe, mit Sandwich-Verglasung Typ A, oberhalb der Schlupftür, ohne Stolperschwelle, ab Torbreite 4010 mm, mit Sturzdichtung</b></p> <p>S-Sicke, Stucco L-Sicke, Micrograin angelehnt an RAL _____ Ausführung Sandwich-Verglasung</p> <p><b>Torgliedhöhe</b> _____</p> <p><b>Verglasungsposition:</b> (Micrograin nur mittig) <input type="checkbox"/> 1      <input type="checkbox"/> 2</p>	01.03.2013 – 01.03.2013 –	3065181 3081091	Stück _____ _____ _____ _____	

+1 Mehrpreis für Torglieder im Vorzugsbunton und RAL nach Wahl, siehe Seite 180 – 181. Geben Sie die Artikelnummer des RAL-Farbtönen an.

+2 Mehrpreis für Sandwich-Verglasung, siehe Seite 112 – 114. Geben Sie die Artikelnummer der jeweiligen Sandwich-Verglasung an.

<b>BESTELLUNG</b>	Kunden-Nr.: _____	Bestell-Nr. / Kommission: _____	<b>*Angaben vom Typenschild</b>	
	Kundenname: _____		Auftrags-Nr.: _____	Tor-Nr.: _____
	Versandanschrift: _____		Produkt-Nr.: _____	Typ: _____
	Datum und Ort: _____		Baujahr: _____	Stempel und Unterschrift _____

# 1. Torglieder doppelwandig, Bautiefe 42 mm

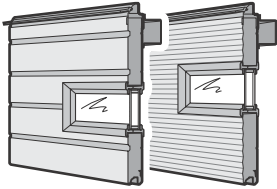
Artikel	Beschreibung	Produktionszeitraum	Art.-Nr.	Menge	€
	<p><b>* Torglied oben, doppelwandig, für Zwischenhöhe, mit Sandwich-Verglasung Typ D, oberhalb der Schlupftür, ohne Stolperschwelle ab Torbreite 4010 mm, mit Sturzdichtung</b></p> <p><b>bis Torbreite 5500 mm:</b> S-Sicke, Stucco L-Sicke, Micrograin</p> <p><b>ab Torbreite 5510 mm:</b> S-Sicke, Stucco L-Sicke, Micrograin angelehnt an RAL _____ Ausführung Sandwich-Verglasung</p> <p><b>Torgliedhöhe _____</b></p> <p><b>Verglasungsposition:</b> (Micrograin nur mittig) <input type="checkbox"/> 1      <input type="checkbox"/> 2</p>	01.03.2013–	3065183	Stück	
		01.03.2013–	3081093	_____	
		01.03.2013–	3072870	_____	
		01.03.2013–	3081094	_____	
				_____	
				_____	

+1 Mehrpreis für Torglieder im Vorzugsbunton und RAL nach Wahl, siehe Seite 180 – 181. Geben Sie die Artikelnummer des RAL-Farbtönen an.

+2 Mehrpreis für Sandwich-Verglasung, siehe Seite 112 – 114. Geben Sie die Artikelnummer der jeweiligen Sandwich-Verglasung an.

<b>BESTELLUNG</b>	Kunden-Nr.: _____	Bestell-Nr. / Kommission: _____	<b>*Angaben vom Typenschild</b>	
			<b>Auftrags-Nr.:</b> _____	<b>Tor-Nr.:</b> _____
	Kundenname: _____		<b>Produkt-Nr.:</b> _____	<b>Typ:</b> _____
	Versandanschrift: _____		<b>Baujahr:</b> _____	
	Datum und Ort: _____		Stempel und Unterschrift _____	

## 2. Torglieder doppelwandig, Bautiefe 67 mm

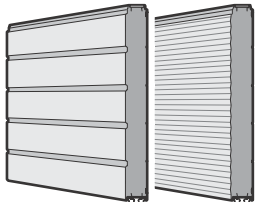
Artikel	Beschreibung	Produktionszeitraum	Art.-Nr.	Menge	€
	<p><b>* Torglied unten, doppelwandig</b></p> <p><b>bis Torbreite 8000 mm:</b> S-Sicke, Stucco L-Sicke, Micrograin</p> <p><b>ab Torbreite 8010 mm (mit TBV):</b> S-Sicke, Stucco L-Sicke, Micrograin angelehnt an RAL _____</p> <p><b>Torgliedhöhe:</b>  <input type="checkbox"/> 375      <input type="checkbox"/> 500  <input type="checkbox"/> 625      <input type="checkbox"/> 750</p>	<p>01.04.2014 – 01.04.2014 –</p>	<p>3093053 3093054</p>	<p>Stück _____ _____</p>	
	<p><b>* Torglied unten, doppelwandig, für Sonderhöhe, angepasste Lamelle (gerade oder schräg geschnitten)</b></p> <p><b>bis Torbreite 8000 mm:</b> S-Sicke, Stucco L-Sicke, Micrograin</p> <p><b>ab Torbreite 8010 mm (mit TBV):</b> S-Sicke, Stucco L-Sicke, Micrograin angelehnt an RAL _____</p> <p><b>Torgliedhöhe:</b> _____</p>	<p>01.04.2014 – 01.04.2014 –</p>	<p>3093057 3093058</p>	<p>Stück _____ _____</p>	
	<p><b>* Torglied doppelwandig</b></p> <p><b>bis Torbreite 8000 mm:</b> S-Sicke, Stucco L-Sicke, Micrograin</p> <p><b>ab Torbreite 8010 mm (mit TBV):</b> S-Sicke, Stucco L-Sicke, Micrograin angelehnt an RAL _____</p> <p><b>Torgliedhöhe:</b>  <input type="checkbox"/> 375      <input type="checkbox"/> 500  <input type="checkbox"/> 625      <input type="checkbox"/> 750</p>	<p>01.04.2014 – 01.04.2014 –</p>	<p>3093059 3093060</p>	<p>Stück _____ _____</p>	
	<p><b>* Torglied doppelwandig</b></p> <p><b>bis Torbreite 8000 mm:</b> S-Sicke, Stucco L-Sicke, Micrograin</p> <p><b>ab Torbreite 8010 mm (mit TBV):</b> S-Sicke, Stucco L-Sicke, Micrograin angelehnt an RAL _____</p> <p><b>Torgliedhöhe:</b>  <input type="checkbox"/> 375      <input type="checkbox"/> 500  <input type="checkbox"/> 625      <input type="checkbox"/> 750</p>	<p>01.04.2014 – 01.04.2014 –</p>	<p>3097167 3097168</p>	<p>Stück _____ _____</p>	

+1 Mehrpreis für Torglieder im Vorzugsbuntton und RAL nach Wahl, siehe Seite 180 – 181. Geben Sie die Artikelnummer des RAL-Farbtönen an.

+2 Mehrpreis für Sandwich-Vergrasung, siehe Seite 112 – 114. Geben Sie die Artikelnummer der jeweiligen Sandwich-Vergrasung an.

<b>BESTELLUNG</b>	Kunden-Nr.: _____	Bestell-Nr./Kommission: _____	<b>*Angaben vom Typenschild</b>	
	Kundenname: _____		Auftrags-Nr.: _____	Tor-Nr.: _____
	Versandanschrift: _____		Produkt-Nr.: _____	Typ: _____
	Datum und Ort: _____		Baujahr: _____	Stempel und Unterschrift _____

## 2. Torglieder doppelwandig, Bautiefe 67 mm

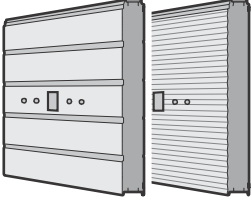
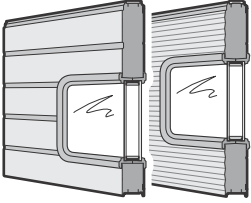
Artikel	Beschreibung	Produktionszeitraum	Art.-Nr.	Menge	€	
	<p><b>* Torglied doppelwandig mit Lochgruppe für Torverriegelung</b></p> <p><b>bis Torbreite 8000 mm:</b> S-Sicke, Stucco L-Sicke, Micrograin</p> <p><b>ab Torbreite 8010 mm (mit TBV):</b> S-Sicke, Stucco L-Sicke, Micrograin angelehnt an RAL _____</p> <p><b>Torgliedhöhe:</b>  <input type="checkbox"/> 375    <input type="checkbox"/> 500  <input type="checkbox"/> 625    <input type="checkbox"/> 750</p>	<p>01.04.2014–</p> <p>01.04.2014–</p> <p>01.04.2014–</p> <p>01.04.2014–</p>	<p>3093061</p> <p>3093062</p> <p>3097171</p> <p>3097172</p>	<p>Stück</p> <p>_____</p> <p>_____</p> <p>_____</p> <p>_____</p>		
		<p><b>* Torglied, doppelwandig, mit Sandwich-Verglasung Typ A</b></p> <p><b>bis Torbreite 8000 mm:</b> S-Sicke, Stucco L-Sicke, Micrograin</p> <p><b>ab Torbreite 8010 mm (mit TBV):</b> S-Sicke, Stucco L-Sicke, Micrograin angelehnt an RAL _____ Ausführung Sandwich-Verglasung</p> <p><b>Torgliedhöhe:</b>  <input type="checkbox"/> 500    <input type="checkbox"/> 625    <input type="checkbox"/> 750</p> <p><b>Verglasungsposition:</b> (Micrograin nur mittig)  <input type="checkbox"/> 1    <input type="checkbox"/> 2    <input type="checkbox"/> 3</p>	<p>01.04.2014–</p> <p>01.04.2014–</p> <p>01.04.2014–</p> <p>01.04.2014–</p>	<p>3093063</p> <p>3093064</p> <p>3097173</p> <p>3097174</p>	<p>Stück</p> <p>_____</p> <p>_____</p> <p>_____</p> <p>_____</p>	

+1 Mehrpreis für Torglieder im Vorzugsbuntton und RAL nach Wahl, siehe Seite 180 – 181. Geben Sie die Artikelnummer des RAL-Farbtönen an.

+2 Mehrpreis für Sandwich-Verglasung, siehe Seite 112 – 114. Geben Sie die Artikelnummer der jeweiligen Sandwich-Verglasung an.

<b>BESTELLUNG</b>	Kunden-Nr.: _____	Bestell-Nr. / Kommission: _____	<b>*Angaben vom Typenschild</b>	
	Kundenname: _____		Auftrags-Nr.: _____	Tor-Nr.: _____
	Versandanschrift: _____		Produkt-Nr.: _____	Typ: _____
	Datum und Ort: _____		Baujahr: _____	Stempel und Unterschrift _____

## 2. Torglieder doppelwandig, Bautiefe 67 mm

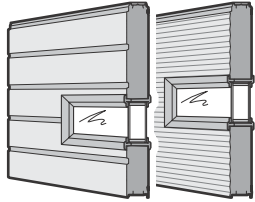
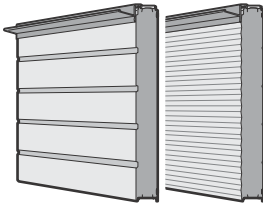
Artikel	Beschreibung	Produktionszeitraum	Art.-Nr.	Menge	€
	<p><b>* Torglied, doppelwandig, mit Sandwich-Verglasung Typ D</b></p> <p><b>bis Torbreite 8000 mm:</b> S-Sicke, Stucco L-Sicke, Micrograin</p> <p><b>ab Torbreite 8010 mm (mit TBV):</b> S-Sicke, Stucco L-Sicke, Micrograin angelehnt an RAL _____ Ausführung Sandwich-Verglasung</p> <p><b>Torgliedhöhe:</b>  <input type="checkbox"/> 500    <input type="checkbox"/> 625    <input type="checkbox"/> 750</p> <p><b>Verglasungsposition:</b> (Micrograin nur mittig)  <input type="checkbox"/> 1    <input type="checkbox"/> 2    <input type="checkbox"/> 3</p>	<p>01.04.2014 – 01.04.2014 –</p>	<p>3093065 3093066</p>	<p>Stück</p> <p>_____ _____</p>	
	<p><b>* Torglied oben, doppelwandig, mit Sturzdichtung</b></p> <p><b>bis Torbreite 8000 mm:</b> S-Sicke, Stucco L-Sicke, Micrograin</p> <p><b>ab Torbreite 8010 mm (mit TBV):</b> S-Sicke, Stucco L-Sicke, Micrograin angelehnt an RAL _____</p> <p><b>Torgliedhöhe:</b>  <input type="checkbox"/> 375    <input type="checkbox"/> 500  <input type="checkbox"/> 625    <input type="checkbox"/> 750</p>	<p>01.04.2014 – 01.04.2014 –</p>	<p>3093067 3093068</p>	<p>Stück</p> <p>_____ _____</p>	

+<sup>1</sup> Mehrpreis für Torglieder im Vorzugsbuntton und RAL nach Wahl, siehe Seite 180 – 181. Geben Sie die Artikelnummer des RAL-Farbtönen an.

+<sup>2</sup> Mehrpreis für Sandwich-Verglasung, siehe Seite 112 – 114. Geben Sie die Artikelnummer der jeweiligen Sandwich-Verglasung an.

<b>BESTELLUNG</b>	Kunden-Nr.: _____	Bestell-Nr. / Kommission: _____	<b>*Angaben vom Typenschild</b>	
			Auftrags-Nr.: _____	Tor-Nr.: _____
	Kundenname: _____		Produkt-Nr.: _____	Typ: _____
	Versandanschrift: _____		Baujahr: _____	
Datum und Ort: _____		Stempel und Unterschrift _____		

## 2. Torglieder doppelwandig, Bautiefe 67 mm

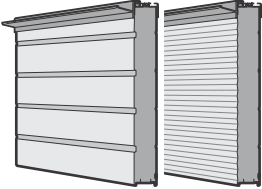
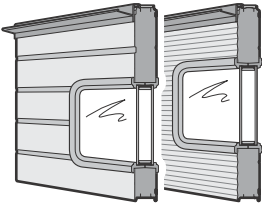
Artikel	Beschreibung	Produktionszeitraum	Art.-Nr.	Menge	€
	<p><b>* Torglied oben, doppelwandig, für Zwischenhöhe, mit Sturzdichtung</b></p> <p><b>bis Torbreite 8000 mm:</b> S-Sicke, Stucco L-Sicke, Micrograin</p> <p><b>ab Torbreite 8010 mm (mit TBV):</b> S-Sicke, Stucco L-Sicke, Micrograin angelehnt an RAL _____</p> <p><b>Torgliedhöhe:</b> _____</p>	01.04.2014–	3093069	Stück	
		01.04.2014–	3093070	_____	
		01.04.2014–	3097179	_____	
		01.04.2014–	3097180	_____	
	<p><b>* Torglied oben, doppelwandig, mit Sandwich-Verglasung Typ A und Sturzdichtung</b></p> <p><b>bis Torbreite 8000 mm:</b> S-Sicke, Stucco L-Sicke, Micrograin</p> <p><b>ab Torbreite 8010 mm (mit TBV):</b> S-Sicke, Stucco L-Sicke, Micrograin angelehnt an RAL _____ Ausführung Sandwich-Verglasung</p> <p><b>Torgliedhöhe:</b>  <input type="checkbox"/> 500    <input type="checkbox"/> 625    <input type="checkbox"/> 750</p> <p><b>Verglasungsposition:</b> (Micrograin nur mittig)  <input type="checkbox"/> 1    <input type="checkbox"/> 2    <input type="checkbox"/> 3</p>	01.04.2014–	3093071	Stück	
		01.04.2014–	3093072	_____	
		01.04.2014–	3097181	_____	
		01.04.2014–	3097182	_____	

+1 Mehrpreis für Torglieder im Vorzugsbunton und RAL nach Wahl, siehe Seite 180–181. Geben Sie die Artikelnummer des RAL-Farbtons an.

+2 Mehrpreis für Sandwich-Verglasung, siehe Seite 112–114. Geben Sie die Artikelnummer der jeweiligen Sandwich-Verglasung an.

<b>BESTELLUNG</b>	Kunden-Nr.: _____	Bestell-Nr. / Kommission: _____	<b>*Angaben vom Typenschild</b>	
			<b>Auftrags-Nr.:</b> _____	<b>Tor-Nr.:</b> _____
	Kundenname: _____		<b>Produkt-Nr.:</b> _____	<b>Typ:</b> _____
	Versandanschrift: _____		<b>Baujahr:</b> _____	
Datum und Ort: _____		Stempel und Unterschrift		

## 2. Torglieder doppelwandig, Bautiefe 67 mm

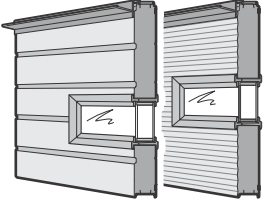
Artikel	Beschreibung	Produktionszeitraum	Art.-Nr.	Menge	€
	<p><b>* Torglied oben, doppelwandig, mit Sandwich-Verglasung Typ D und Sturzdichtung</b></p> <p><b>bis Torbreite 8000 mm:</b> S-Sicke, Stucco L-Sicke, Micrograin</p> <p><b>ab Torbreite 8010 mm (mit TBV):</b> S-Sicke, Stucco L-Sicke, Micrograin angelehnt an RAL _____ Ausführung Sandwich-Verglasung</p> <p><b>Torgliedhöhe:</b> <input type="checkbox"/> 500    <input type="checkbox"/> 625    <input type="checkbox"/> 750</p> <p><b>Verglasungsposition:</b> (Micrograin nur mittig) <input type="checkbox"/> 1    <input type="checkbox"/> 2    <input type="checkbox"/> 3</p>	01.04.2014– 01.04.2014–	3093073 3093074	Stück _____ _____	
	<p><b>* Torglied oben, doppelwandig, für Zwischenhöhe, mit Sandwich-Verglasung Typ A und Sturzdichtung</b></p> <p><b>bis Torbreite 8000 mm:</b> S-Sicke, Stucco L-Sicke, Micrograin</p> <p><b>ab Torbreite 8010 mm (mit TBV):</b> S-Sicke, Stucco L-Sicke, Micrograin angelehnt an RAL _____ Ausführung Sandwich-Verglasung</p> <p><b>Torgliedhöhe</b> _____</p> <p><b>Verglasungsposition:</b> (Micrograin nur mittig) <input type="checkbox"/> 1    <input type="checkbox"/> 2    <input type="checkbox"/> 3</p>	01.04.2014– 01.04.2014–	3093075 3093076	Stück _____ _____	

+1 Mehrpreis für Torglieder im Vorzugsbuntton und RAL nach Wahl, siehe Seite 180 – 181. Geben Sie die Artikelnummer des RAL-Farbtönen an.

+2 Mehrpreis für Sandwich-Verglasung, siehe Seite 112 – 114. Geben Sie die Artikelnummer der jeweiligen Sandwich-Verglasung an.

<b>BESTELLUNG</b>	Kunden-Nr.: _____	Bestell-Nr. / Kommission: _____	<b>*Angaben vom Typenschild</b>	
	Kundenname: _____		Auftrags-Nr.: _____	Tor-Nr.: _____
	Versandanschrift: _____		Produkt-Nr.: _____	Typ: _____
			Baujahr: _____	
	Datum und Ort: _____		Stempel und Unterschrift _____	

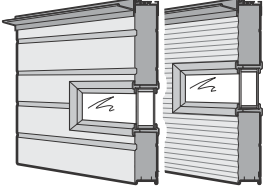
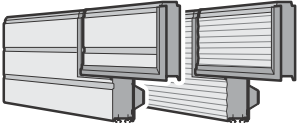

## 2. Torglieder doppelwandig, Bautiefe 67 mm

Artikel	Beschreibung	Produktionszeitraum	Art.-Nr.	Menge	€
	<p><b>* Torglied oben, doppelwandig, für Zwischenhöhe, mit Sandwich-Verglasung Typ D und Sturzdichtung</b></p> <p><b>bis Torbreite 8000 mm:</b> S-Sicke, Stucco L-Sicke, Micrograin</p> <p><b>ab Torbreite 8010 mm (mit TBV):</b> S-Sicke, Stucco L-Sicke, Micrograin angelehnt an RAL _____ Ausführung Sandwich-Verglasung</p> <p><b>Torgliedhöhe</b> _____</p> <p><b>Verglasungsposition:</b> (Micrograin nur mittig) <input type="checkbox"/> 1    <input type="checkbox"/> 2    <input type="checkbox"/> 3</p>	01.04.2014–	3093077	Stück	
		01.04.2014–	3093078	_____	
		01.04.2014–	3097187	_____	
		01.04.2014–	3097188	_____	
	<p><b>* Torglied unten, doppelwandig, 375, mit Schlupftür aus Lamelle und Aluminium-Verstärkungsprofil</b></p> <p><b>bis Torbreite 4500 mm:</b> S-Sicke, Stucco L-Sicke, Micrograin</p> <p><b>von Torbreite 4510 mm bis 5500 mm:</b> S-Sicke, Stucco L-Sicke, Micrograin angelehnt an RAL _____</p>	01.04.2014–	3093079	Stück	
		01.04.2014–	3093080	_____	
		01.04.2014–	3093081	_____	
		01.04.2014–	3093082	_____	

+<sup>1</sup> Mehrpreis für Torglieder im Vorzugsbuntton und RAL nach Wahl, siehe Seite 180 – 181. Geben Sie die Artikelnummer des RAL-Farbtons an.

+<sup>2</sup> Mehrpreis für Sandwich-Verglasung, siehe Seite 112 – 114. Geben Sie die Artikelnummer der jeweiligen Sandwich-Verglasung an.

<b>BESTELLUNG</b>	Kunden-Nr.: _____	Bestell-Nr. / Kommission: _____	<b>*Angaben vom Typenschild</b>	
			<b>Auftrags-Nr.:</b> _____	<b>Tor-Nr.:</b> _____
	Kundenname: _____		<b>Produkt-Nr.:</b> _____	<b>Typ:</b> _____
	Versandanschrift: _____		<b>Baujahr:</b> _____	
Datum und Ort: _____		Stempel und Unterschrift		

## 2. Torglieder doppelwandig, Bautiefe 67 mm

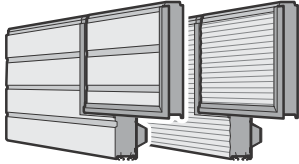
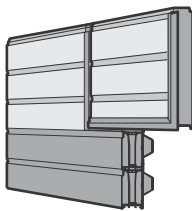
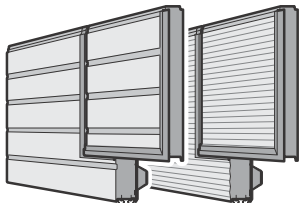
Artikel	Beschreibung	Produktionszeitraum	Art.-Nr.	Menge	€	
	<p><b>* Torglied unten, doppelwandig, 500, mit Schlupftür aus Lamelle und Aluminium-Verstärkungsprofil</b></p> <p><b>bis Torbreite 4500 mm:</b> S-Sicke, Stucco L-Sicke, Micrograin</p> <p><b>von Torbreite 4510 – 5500 mm:</b> S-Sicke, Stucco L-Sicke, Micrograin angelehnt an RAL _____</p>	<p>01.04.2014 – 01.04.2014 –</p> <p>01.04.2014 – 01.04.2014 –</p>	<p>3093083 3093084</p> <p>3093085 3093086</p>	<p>Stück</p> <p>_____</p> <p>_____</p> <p>_____</p> <p>_____</p>		
		<p><b>* Torglied unten, doppelwandig, 625, mit Sicke, Schlupftür aus Lamelle 375 und Aluminium-Sockelprofil, ab Torbreite 5510 mm</b></p> <p>angelehnt an RAL _____</p>	<p>01.04.2014 –</p>	<p>3093087</p>	<p>Stück</p> <p>_____</p> <p>_____</p>	
		<p><b>* Torglied unten, doppelwandig, 625, mit Schlupftür aus Lamelle und Aluminium-Verstärkungsprofil</b></p> <p><b>bis Torbreite 4500 mm:</b> S-Sicke, Stucco L-Sicke, Micrograin</p> <p><b>von Torbreite 4510 mm bis 5500 mm:</b> S-Sicke, Stucco L-Sicke, Micrograin angelehnt an RAL _____</p>	<p>01.04.2014 – 01.04.2014 –</p> <p>01.04.2014 – 01.04.2014 –</p>	<p>3093088 3093089</p> <p>3093090 3093091</p>	<p>Stück</p> <p>_____</p> <p>_____</p> <p>_____</p> <p>_____</p>	

+<sup>1</sup> Mehrpreis für Torglieder im Vorzugsbuntton und RAL nach Wahl, siehe Seite 180 – 181. Geben Sie die Artikelnummer des RAL-Farbtönen an.

+<sup>2</sup> Mehrpreis für Sandwich-Verglasung, siehe Seite 112 – 114. Geben Sie die Artikelnummer der jeweiligen Sandwich-Verglasung an.

<b>BESTELLUNG</b>	Kunden-Nr.: _____	Bestell-Nr./Kommission: _____	<b>*Angaben vom Typenschild</b>	
			Auftrags-Nr.: _____	Tor-Nr.: _____
	Kundenname: _____		Produkt-Nr.: _____	Typ: _____
	Versandanschrift: _____		Baujahr: _____	
Datum und Ort: _____		Stempel und Unterschrift _____		

## 2. Torglieder doppelwandig, Bautiefe 67 mm

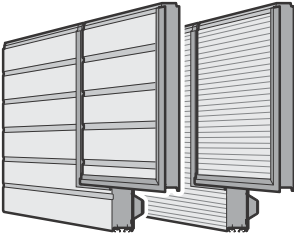
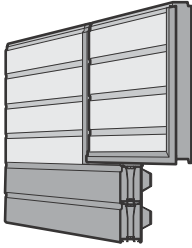
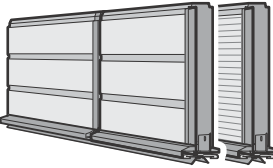
Artikel	Beschreibung	Produktionszeitraum	Art.-Nr.	Menge	€	
	<p>* <b>Torglied unten, doppelwandig, 750, mit Schlupftür aus Lamelle und Aluminium-Verstärkungsprofil</b></p> <p><b>bis Torbreite 4500 mm:</b> S-Sicke, Stucco L-Sicke, Micrograin</p> <p><b>von Torbreite 4510 mm bis 5500 mm:</b> S-Sicke, Stucco L-Sicke, Micrograin angelehnt an RAL _____</p>	<p>01.04.2014–</p> <p>01.04.2014–</p> <p>01.04.2014–</p> <p>01.04.2014–</p>	<p>3093092</p> <p>3093093</p> <p>3093094</p> <p>3093095</p>	<p>Stück</p> <p>_____</p> <p>_____</p> <p>_____</p> <p>_____</p>		
		<p>* <b>Torglied unten, doppelwandig, 750, mit Sicke, Schlupftür aus Lamelle 500 und Aluminium-Sockelprofil ab Torbreite 5510 mm</b> angelehnt an RAL _____</p>	<p>01.04.2014–</p>	<p>3093096</p>	<p>Stück</p> <p>_____</p> <p>_____</p>	
		<p>* <b>Torglied unten, doppelwandig, 375, mit Schlupftür ohne Stolperschwelle, aus Lamelle mit Edelstahl-Sockelprofil und Bodendichtung</b></p> <p><b>bis Torbreite 5500 mm:</b> S-Sicke, Stucco L-Sicke, Micrograin</p> <p><b>ab Torbreite 5510 mm:</b> S-Sicke, Stucco L-Sicke, Micrograin angelehnt an RAL _____</p>	<p>01.04.2014–</p> <p>01.04.2014–</p> <p>01.04.2014–</p> <p>01.04.2014–</p>	<p>3093097</p> <p>3093098</p> <p>3093938</p> <p>3093939</p>	<p>Stück</p> <p>_____</p> <p>_____</p> <p>_____</p> <p>_____</p>	

+<sup>1</sup> Mehrpreis für Torglieder im Vorzugsbuntton und RAL nach Wahl, siehe Seite 180–181. Geben Sie die Artikelnummer des RAL-Farbtönen an.

+<sup>2</sup> Mehrpreis für Sandwich-Verglasung, siehe Seite 112–114. Geben Sie die Artikelnummer der jeweiligen Sandwich-Verglasung an.

<b>BESTELLUNG</b>	Kunden-Nr.: _____	Bestell-Nr. / Kommission: _____	<b>*Angaben vom Typenschild</b>	
			<b>Auftrags-Nr.:</b> _____	<b>Tor-Nr.:</b> _____
	Kundenname: _____		<b>Produkt-Nr.:</b> _____	<b>Typ:</b> _____
	Versandanschrift: _____		<b>Baujahr:</b> _____	
Datum und Ort: _____		Stempel und Unterschrift _____		

## 2. Torglieder doppelwandig, Bautiefe 67 mm

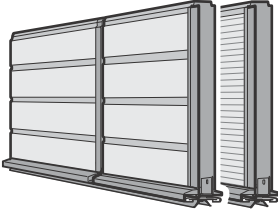
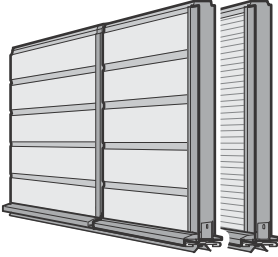
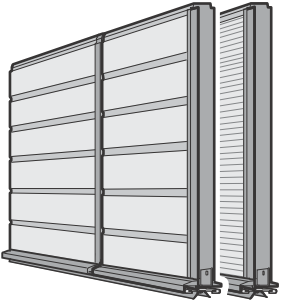
Artikel	Beschreibung	Produktionszeitraum	Art.-Nr.	Menge	€		
	<p><b>* Torglied unten, doppelwandig, 500, mit Schlupftür ohne Stolperschwelle, aus Lamelle mit Edelstahl-Sockelprofil und Bodendichtung</b></p> <p><b>bis Torbreite 5500 mm:</b> S-Sicke, Stucco L-Sicke, Micrograin</p> <p><b>ab Torbreite 5510 mm:</b> S-Sicke, Stucco L-Sicke, Micrograin angelehnt an RAL _____</p>	<p>01.04.2014 – 01.04.2014 –</p> <p>01.04.2014 – 01.04.2014 –</p>	<p>3093099 3093100</p> <p>3093101 3093102</p>	<p>Stück</p> <p>_____</p> <p>_____</p> <p>_____</p> <p>_____</p>			
		<p><b>* Torglied unten, doppelwandig, 625, mit Schlupftür ohne Stolperschwelle, aus Lamelle mit Edelstahl-Sockelprofil und Bodendichtung</b></p> <p><b>bis Torbreite 5500 mm:</b> S-Sicke, Stucco L-Sicke, Micrograin</p> <p><b>ab Torbreite 5510 mm:</b> S-Sicke, Stucco L-Sicke, Micrograin angelehnt an RAL _____</p>	<p>01.04.2014 – 01.04.2014 –</p> <p>01.04.2014 – 01.04.2014 –</p>	<p>3093103 3093104</p> <p>3093105 3093106</p>	<p>Stück</p> <p>_____</p> <p>_____</p> <p>_____</p> <p>_____</p>		
			<p><b>* Torglied unten, doppelwandig, 750, mit Schlupftür ohne Stolperschwelle, aus Lamelle mit Edelstahl-Sockelprofil und Bodendichtung</b></p> <p><b>bis Torbreite 5500 mm:</b> S-Sicke, Stucco L-Sicke, Micrograin</p> <p><b>ab Torbreite 5510 mm:</b> S-Sicke, Stucco L-Sicke, Micrograin angelehnt an RAL _____</p>	<p>01.04.2014 – 01.04.2014 –</p> <p>01.04.2014 – 01.04.2014 –</p>	<p>3093107 3093108</p> <p>3093109 3093110</p>	<p>Stück</p> <p>_____</p> <p>_____</p> <p>_____</p> <p>_____</p>	

+1 Mehrpreis für Torglieder im Vorzugsbuntton und RAL nach Wahl, siehe Seite 180 – 181. Geben Sie die Artikelnummer des RAL-Farbtönen an.

+2 Mehrpreis für Sandwich-Verglasung, siehe Seite 112 – 114. Geben Sie die Artikelnummer der jeweiligen Sandwich-Verglasung an.

<b>BESTELLUNG</b>	Kunden-Nr.: _____	Bestell-Nr. / Kommission: _____	<b>*Angaben vom Typenschild</b>	
	Kundenname: _____		Auftrags-Nr.: _____	Tor-Nr.: _____
	Versandanschrift: _____		Produkt-Nr.: _____	Typ: _____
	Datum und Ort: _____		Baujahr: _____	Stempel und Unterschrift _____

## 2. Torglieder doppelwandig, Bautiefe 67 mm

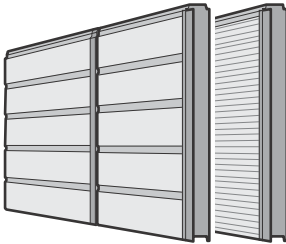
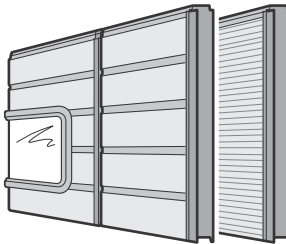

Artikel	Beschreibung	Produktionszeitraum	Art.-Nr.	Menge	€
	<p><b>* Torglied doppelwandig mit Schlupftür</b></p> <p>S-Sicke, Stucco L-Sicke, Micrograin angelehnt an RAL _____</p> <p><b>Torgliedhöhe:</b>  <input type="checkbox"/> 375    <input type="checkbox"/> 500  <input type="checkbox"/> 625    <input type="checkbox"/> 750</p>	01.04.2014– 01.04.2014–	3093111 3093112	Stück _____ _____ _____	
	<p><b>* Torglied doppelwandig mit Schlupftür für Schloss</b></p> <p>S-Sicke, Stucco L-Sicke, Micrograin angelehnt an RAL _____</p> <p><b>Torgliedhöhe:</b>  <input type="checkbox"/> 500    <input type="checkbox"/> 625    <input type="checkbox"/> 750</p>	01.04.2014– 01.04.2014–	3093113 3093114	Stück _____ _____ _____	
	<p><b>* Torglied doppelwandig mit Sandwich-Verglasung Typ A und Schlupftür</b></p> <p>S-Sicke, Stucco L-Sicke, Micrograin angelehnt an RAL _____ Ausführung Sandwich-Verglasung</p> <p><b>Torgliedhöhe:</b>  <input type="checkbox"/> 500    <input type="checkbox"/> 625    <input type="checkbox"/> 750</p> <p><b>Verglasungsposition:</b> (Micrograin nur mittig)  <input type="checkbox"/> 1    <input type="checkbox"/> 2    <input type="checkbox"/> 3</p>	01.04.2014– 01.04.2014–	3093115 3093116	Stück _____ _____ _____	

+1 Mehrpreis für Torglieder im Vorzugsbuntton und RAL nach Wahl, siehe Seite 180 – 181. Geben Sie die Artikelnummer des RAL-Farbtönen an.

+2 Mehrpreis für Sandwich-Verglasung, siehe Seite 112 – 114. Geben Sie die Artikelnummer der jeweiligen Sandwich-Verglasung an.

<b>BESTELLUNG</b>	Kunden-Nr.: _____	Bestell-Nr. / Kommission: _____	<b>*Angaben vom Typenschild</b>	
	Kundenname: _____		Auftrags-Nr.: _____	Tor-Nr.: _____
	Versandanschrift: _____		Produkt-Nr.: _____	Typ: _____
	Datum und Ort: _____		Baujahr: _____	Stempel und Unterschrift _____

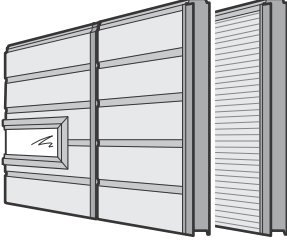
## 2. Torglieder doppelwandig, Bautiefe 67 mm

Artikel	Beschreibung	Produktionszeitraum	Art.-Nr.	Menge	€
	<b>Torglied doppelwandig mit Sandwich-Verglasung Typ D und Schlupftür</b> S-Sicke, Stucco L-Sicke, Micrograin angelehnt an RAL _____ Ausführung Sandwich-Verglasung  <b>Torgliedhöhe:</b> <input type="checkbox"/> 500 <input type="checkbox"/> 625 <input type="checkbox"/> 750  <b>Verglasungsposition:</b> (Micrograin nur mittig) <input type="checkbox"/> 1 <input type="checkbox"/> 2 <input type="checkbox"/> 3	01.04.2014 – 01.04.2014 –	3093117 3093118	Stück _____ _____ _____ _____	
	* <b>Torglied doppelwandig mit Sandwich-Verglasung Typ A und Schlupftür für Schloss</b> S-Sicke, Stucco L-Sicke, Micrograin angelehnt an RAL _____ Ausführung Sandwich-Verglasung  <b>Torgliedhöhe:</b> <input type="checkbox"/> 500 <input type="checkbox"/> 625 <input type="checkbox"/> 750  <b>Verglasungsposition:</b> (Micrograin nur mittig) <input type="checkbox"/> 1 <input type="checkbox"/> 2 <input type="checkbox"/> 3	01.04.2014 – 01.04.2014 –	3093119 3093120	Stück _____ _____ _____ _____	
	* <b>Torglied, doppelwandig, mit Sandwich-Verglasung Typ D und Schlupftür für Schloss</b> S-Sicke, Stucco L-Sicke, Micrograin angelehnt an RAL _____ Ausführung Sandwich-Verglasung  <b>Torgliedhöhe:</b> <input type="checkbox"/> 500 <input type="checkbox"/> 625 <input type="checkbox"/> 750  <b>Verglasungsposition:</b> (Micrograin nur mittig) <input type="checkbox"/> 1 <input type="checkbox"/> 2 <input type="checkbox"/> 3	01.04.2014 – 01.04.2014 –	3093121 3093122	Stück _____ _____ _____ _____	

+<sup>1</sup> Mehrpreis für Torglieder im Vorzugsbuntton und RAL nach Wahl, siehe Seite 180 – 181. Geben Sie die Artikelnummer des RAL-Farbtönen an.

+<sup>2</sup> Mehrpreis für Sandwich-Verglasung, siehe Seite 112 – 114. Geben Sie die Artikelnummer der jeweiligen Sandwich-Verglasung an.

<b>BESTELLUNG</b>	Kunden-Nr.:	Bestell-Nr. / Kommission:	<b>*Angaben vom Typenschild</b>	
	Kundenname:		Auftrags-Nr.:	Tor-Nr.:
	Versandanschrift:		Produkt-Nr.:	Typ:
	Datum und Ort:		Baujahr:	
			Stempel und Unterschrift	

## 2. Torglieder doppelwandig, Bautiefe 67 mm

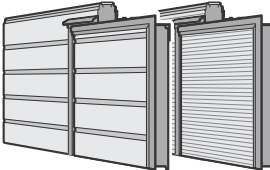
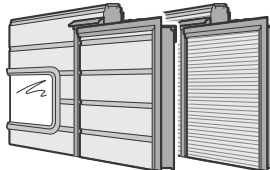
Artikel	Beschreibung	Produktionszeitraum	Art.-Nr.	Menge	€
	<p><b>* Torglied, doppelwandig, mit Schlupftür-Oberteil</b></p> <p>S-Sicke, Stucco L-Sicke, Micrograin angelehnt an RAL _____</p> <p><b>Torgliedhöhe:</b>  <input type="checkbox"/> 375      <input type="checkbox"/> 500  <input type="checkbox"/> 625      <input type="checkbox"/> 750</p>	01.04.2014– 01.04.2014–	3093125 3093126	Stück _____ _____ _____	
	<p><b>* Torglied oben, doppelwandig, mit Schlupftür-Oberteil und mit Sturzdichtung</b></p> <p>S-Sicke, Stucco L-Sicke, Micrograin angelehnt an RAL _____</p> <p><b>Torgliedhöhe:</b>  <input type="checkbox"/> 375      <input type="checkbox"/> 500  <input type="checkbox"/> 625      <input type="checkbox"/> 750</p>	01.04.2014– 01.04.2014–	3093123 3093124	Stück _____ _____ _____	
	<p><b>* Torglied, doppelwandig, mit Schlupftür-Oberteil und Sandwich-Verglasung Typ A</b></p> <p>S-Sicke, Stucco L-Sicke, Micrograin angelehnt an RAL _____ Ausführung Sandwich-Verglasung</p> <p><b>Torgliedhöhe:</b>  <input type="checkbox"/> 500      <input type="checkbox"/> 625      <input type="checkbox"/> 750</p> <p><b>Verglasungsposition:</b> (Micrograin nur mittig)  <input type="checkbox"/> 1      <input type="checkbox"/> 2      <input type="checkbox"/> 3</p>	01.04.2014– 01.04.2014–	3093129 3093130	Stück _____ _____ _____	

+1 Mehrpreis für Torglieder im Vorzugsbuntton und RAL nach Wahl, siehe Seite 180 – 181. Geben Sie die Artikelnummer des RAL-Farbtönen an.  
 +2 Mehrpreis für Sandwich-Verglasung, siehe Seite 112 – 114. Geben Sie die Artikelnummer der jeweiligen Sandwich-Verglasung an.

<b>BESTELLUNG</b>	Kunden-Nr.: _____	Bestell-Nr. / Kommission: _____	<b>*Angaben vom Typenschild</b>	
	Kundenname: _____		Auftrags-Nr.: _____	Tor-Nr.: _____
	Versandanschrift: _____		Produkt-Nr.: _____	Typ: _____
	Datum und Ort: _____		Baujahr: _____	Stempel und Unterschrift _____

## 2. Torglieder doppelwandig, Bautiefe 67 mm

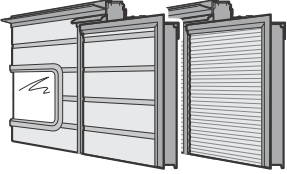
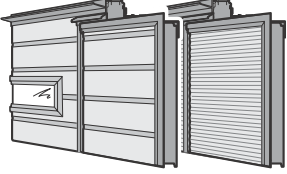
Artikel	Beschreibung	Produktionszeitraum	Art.-Nr.	Menge	€
	<p><b>* Torglied oben, doppelwandig, mit Schlupftür-Oberteil, Sandwich-Verglasung Typ A und Sturzdichtung</b></p> <p>S-Sicke, Stucco L-Sicke, Micrograin angelehnt an RAL _____ Ausführung Sandwich-Verglasung</p> <p><b>Torgliedhöhe:</b>  <input type="checkbox"/> 500    <input type="checkbox"/> 625    <input type="checkbox"/> 750</p> <p><b>Verglasungsposition:</b> (Micrograin nur mittig)  <input type="checkbox"/> 1    <input type="checkbox"/> 2    <input type="checkbox"/> 3</p>	01.04.2014 – 01.04.2014 –	3093127 3093128	Stück _____ _____ _____ _____	
	<p><b>* Torglied, doppelwandig, mit Schlupftür-Oberteil und Sandwich-Verglasung Typ D</b></p> <p>S-Sicke, Stucco L-Sicke, Micrograin angelehnt an RAL _____ Ausführung Sandwich-Verglasung</p> <p><b>Torgliedhöhe:</b>  <input type="checkbox"/> 500    <input type="checkbox"/> 625    <input type="checkbox"/> 750</p> <p><b>Verglasungsposition:</b> (Micrograin nur mittig)  <input type="checkbox"/> 1    <input type="checkbox"/> 2    <input type="checkbox"/> 3</p>	01.04.2014 – 01.04.2014 –	3093133 3093134	Stück _____ _____ _____ _____	
	<p><b>* Torglied oben, doppelwandig, mit Schlupftür-Oberteil, Sandwich-Verglasung Typ D und Sturzdichtung</b></p> <p>S-Sicke, Stucco L-Sicke, Micrograin angelehnt an RAL _____ Ausführung Sandwich-Verglasung</p> <p><b>Torgliedhöhe:</b>  <input type="checkbox"/> 500    <input type="checkbox"/> 625    <input type="checkbox"/> 750</p> <p><b>Verglasungsposition:</b> (Micrograin nur mittig)  <input type="checkbox"/> 1    <input type="checkbox"/> 2    <input type="checkbox"/> 3</p>	01.04.2014 – 01.04.2014 –	3093131 3093132	Stück _____ _____ _____ _____	

+1 Mehrpreis für Torglieder im Vorzugsbuntton und RAL nach Wahl, siehe Seite 180 – 181. Geben Sie die Artikelnummer des RAL-Farbtönen an.

+2 Mehrpreis für Sandwich-Verglasung, siehe Seite 112 – 114. Geben Sie die Artikelnummer der jeweiligen Sandwich-Verglasung an.

<b>BESTELLUNG</b>	Kunden-Nr.: _____	Bestell-Nr./Kommission: _____	<b>*Angaben vom Typenschild</b>	
	Kundenname: _____		Auftrags-Nr.: _____	Tor-Nr.: _____
	Versandanschrift: _____		Produkt-Nr.: _____	Typ: _____
	Datum und Ort: _____		Baujahr: _____	Stempel und Unterschrift _____

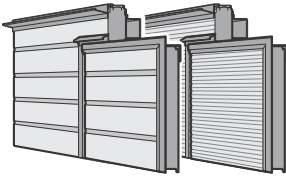

## 2. Torglieder doppelwandig, Bautiefe 67 mm

Artikel	Beschreibung	Produktionszeitraum	Art.-Nr.	Menge	€
	<p><b>* Torglied oben, doppelwandig, mit Schlupftür-Oberteil, ohne Stolperschwelle, mit Sturzdichtung</b></p> <p><b>bis Torbreite 5500 mm:</b> S-Sicke, Stucco L-Sicke, Micrograin</p> <p><b>ab Torbreite 5510 mm:</b> S-Sicke, Stucco L-Sicke, Micrograin</p> <p><b>Torgliedhöhe:</b>  <input type="checkbox"/> 375      <input type="checkbox"/> 500  <input type="checkbox"/> 625      <input type="checkbox"/> 750                      angelehnt an RAL _____</p>	<p>01.04.2014–</p> <p>01.04.2014–</p> <p>01.04.2014–</p> <p>01.04.2014–</p>	<p>3093135</p> <p>3093136</p> <p>3093137</p> <p>3093138</p>	<p>Stück</p> <p>_____</p> <p>_____</p> <p>_____</p> <p>_____</p>	
	<p><b>* Torglied oben, doppelwandig, mit Schlupftür-Oberteil, ohne Stolperschwelle, mit Sandwich-Verglasung Typ A und Sturzdichtung</b></p> <p>S-Sicke, Stucco L-Sicke, Micrograin angelehnt an RAL _____ Ausführung Sandwich-Verglasung</p> <p><b>Torgliedhöhe:</b>  <input type="checkbox"/> 625      <input type="checkbox"/> 750</p> <p><b>Verglasungsposition:</b> (Micrograin nur mittig)  <input type="checkbox"/> 1      <input type="checkbox"/> 2</p>	<p>01.04.2014–</p> <p>01.04.2014–</p>	<p>3093139</p> <p>3093140</p>	<p>Stück</p> <p>_____</p> <p>_____</p> <p>_____</p> <p>_____</p>	

+<sup>1</sup> Mehrpreis für Torglieder im Vorzugsbuntton und RAL nach Wahl, siehe Seite 180–181. Geben Sie die Artikelnummer des RAL-Farbtons an.

+<sup>2</sup> Mehrpreis für Sandwich-Verglasung, siehe Seite 112–114. Geben Sie die Artikelnummer der jeweiligen Sandwich-Verglasung an.

<b>BESTELLUNG</b>	Kunden-Nr.: _____	Bestell-Nr. / Kommission: _____	<b>*Angaben vom Typenschild</b>	
	Kundenname: _____		Auftrags-Nr.: _____	Tor-Nr.: _____
	Versandanschrift: _____		Produkt-Nr.: _____	Typ: _____
	Datum und Ort: _____		Baujahr: _____	Stempel und Unterschrift _____

## 2. Torglieder doppelwandig, Bautiefe 67 mm

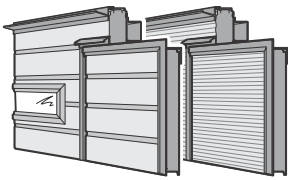
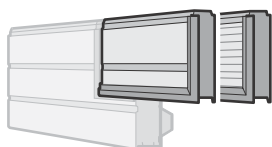
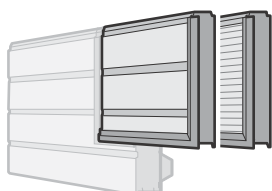
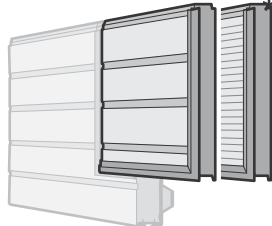
Artikel	Beschreibung	Produktionszeitraum	Art.-Nr.	Menge	€
	<p><b>* Torglied oben, doppelwandig, mit Schlupftür-Oberteil, ohne Stolperschwelle, mit Sandwich-Verglasung Typ D und Sturzdichtung</b></p> <p><b>bis Torbreite 5500 mm:</b> S-Sicke, Stucco L-Sicke, Micrograin</p> <p><b>ab Torbreite 5510 mm:</b> S-Sicke, Stucco L-Sicke, Micrograin angelehnt an RAL _____ Ausführung Sandwich-Verglasung</p> <p><b>Torgliedhöhe:</b>  <input type="checkbox"/> 500    <input type="checkbox"/> 625    <input type="checkbox"/> 750</p> <p><b>Verglasungsposition:</b> (Micrograin nur mittig)  <input type="checkbox"/> 1    <input type="checkbox"/> 2</p>	01.04.2014 – 01.04.2014 –	3093141 3093142	_____ _____	
		01.04.2014 – 01.04.2014 –	3093143 3093144	_____ _____ _____ _____	
				_____ _____	
				_____ _____	
	<p><b>* Schlupftürglied für Torglied unten, doppelwandig, 375, bis Torbreite 5500 mm</b></p> <p>S-Sicke, Stucco L-Sicke, Micrograin angelehnt an RAL _____</p>	01.04.2014 – 01.04.2014 –	3093145 3093146	_____ _____ _____	
	<p><b>* Schlupftürglied für Torglied unten, doppelwandig, 500, bis Torbreite 5500 mm</b></p> <p>S-Sicke, Stucco L-Sicke, Micrograin angelehnt an RAL _____</p>	01.04.2014 – 01.04.2014 –	3093147 3093148	_____ _____ _____	
	<p><b>* Schlupftürglied für Torglied unten, doppelwandig, 625, bis Torbreite 5500 mm</b></p> <p>S-Sicke, Stucco L-Sicke, Micrograin angelehnt an RAL _____</p>	01.04.2014 – 01.04.2014 –	3094076 3094077	_____ _____ _____	

+1 Mehrpreis für Torglieder im Vorzugsbuntton und RAL nach Wahl, siehe Seite 180 – 181. Geben Sie die Artikelnummer des RAL-Farbtons an.

+2 Mehrpreis für Sandwich-Verglasung, siehe Seite 112 – 114. Geben Sie die Artikelnummer der jeweiligen Sandwich-Verglasung an.

<b>BESTELLUNG</b>	Kunden-Nr.: _____	Bestell-Nr./Kommission: _____	<b>*Angaben vom Typenschild</b>	
			Auftrags-Nr.: _____	Tor-Nr.: _____
	Kundenname: _____		Produkt-Nr.: _____	Typ: _____
	Versandanschrift: _____		Baujahr: _____	
Datum und Ort: _____		Stempel und Unterschrift _____		

## 2. Torglieder doppelwandig, Bautiefe 67 mm

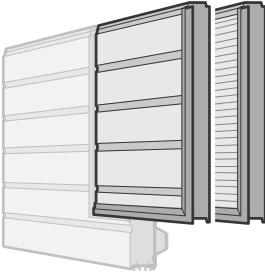
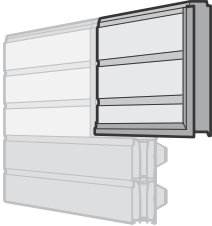
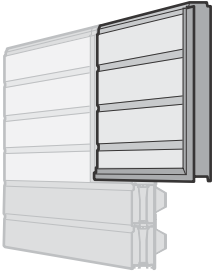
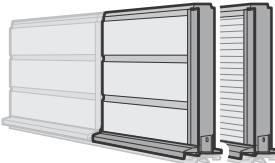
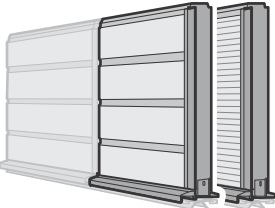
Artikel	Beschreibung	Produktionszeitraum	Art.-Nr.	Menge	€
	<p><b>* Schlupftürglied für Torglied unten, doppelwandig, 750, bis Torbreite 5500 mm</b></p> <p>S-Sicke, Stucco L-Sicke, Micrograin angelehnt an RAL _____</p>	01.04.2014 – 01.04.2014 –	3093149 3093150	Stück _____ _____ _____	
	<p><b>* Schlupftürglied für Torglied unten, doppelwandig, 625, mit Sicke, ab Torbreite 5510 mm</b></p> <p>angelehnt an RAL _____</p>	01.04.2014 –	3093151	Stück _____ _____	
	<p><b>* Schlupftürglied für Torglied unten, doppelwandig, 750, mit Sicke, ab Torbreite 5510 mm</b></p> <p>angelehnt an RAL _____</p>	01.04.2014 –	3093152	Stück _____ _____	
	<p><b>* Schlupftürglied für Torglied unten, doppelwandig, 375, für Schlupftür ohne Stolperschwelle</b></p> <p>S-Sicke, Stucco L-Sicke, Micrograin angelehnt an RAL _____</p>	01.04.2014 – 01.04.2014 –	3093153 3093154	Stück _____ _____ _____	
	<p><b>* Schlupftürglied für Torglied unten, doppelwandig, 500, für Schlupftür ohne Stolperschwelle</b></p> <p>S-Sicke, Stucco L-Sicke, Micrograin angelehnt an RAL _____</p>	01.04.2014 – 01.04.2014 –	3093155 3093156	Stück _____ _____ _____	

+1 Mehrpreis für Torglieder im Vorzugsbuntton und RAL nach Wahl, siehe Seite 180 – 181. Geben Sie die Artikelnummer des RAL-Farbtönen an.

+2 Mehrpreis für Sandwich-Verglasung, siehe Seite 112 – 114. Geben Sie die Artikelnummer der jeweiligen Sandwich-Verglasung an.

<b>BESTELLUNG</b>	Kunden-Nr.: _____	Bestell-Nr. / Kommission: _____	<b>*Angaben vom Typenschild</b>	
	Kundenname: _____		Auftrags-Nr.: _____	Tor-Nr.: _____
	Versandanschrift: _____		Produkt-Nr.: _____	Typ: _____
			Baujahr: _____	
	Datum und Ort: _____		Stempel und Unterschrift _____	

## 2. Torglieder doppelwandig, Bautiefe 67 mm

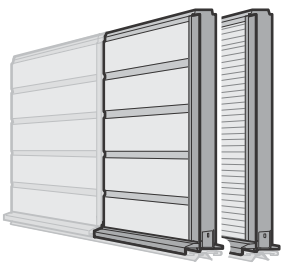
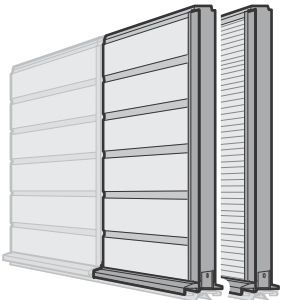
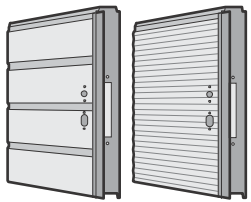
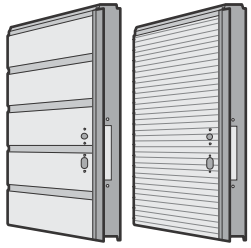
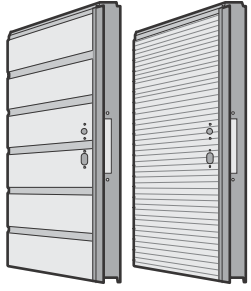
Artikel	Beschreibung	Produktionszeitraum	Art.-Nr.	Menge	€
	<p><b>* Schlupftürglied für Torglied unten, doppelwandig, 625, für Schlupftür ohne Stopperschwelle</b></p> <p>S-Sicke, Stucco L-Sicke, Micrograin angelehnt an RAL _____</p>	01.04.2014 –	3093157	Stück	
		01.04.2014 –	3093158	_____	
	<p><b>* Schlupftürglied für Torglied unten, doppelwandig, 750, für Schlupftür ohne Stopperschwelle</b></p> <p>S-Sicke, Stucco L-Sicke, Micrograin angelehnt an RAL _____</p>	01.04.2014 –	3093159	Stück	
		01.04.2014 –	3093160	_____	
	<p><b>* Schlupftürglied doppelwandig, 500, für Schloss</b></p> <p>S-Sicke, Stucco L-Sicke, Micrograin angelehnt an RAL _____</p>	01.04.2014 –	3093161	Stück	
		01.04.2014 –	3093162	_____	
	<p><b>* Schlupftürglied doppelwandig, 625, für Schloss</b></p> <p>S-Sicke, Stucco L-Sicke, Micrograin angelehnt an RAL _____</p>	01.04.2014 –	3093163	Stück	
		01.04.2014 –	3093164	_____	
	<p><b>* Schlupftürglied doppelwandig, 750, für Schloss</b></p> <p>S-Sicke, Stucco L-Sicke, Micrograin angelehnt an RAL _____</p>	01.04.2014 –	3093165	Stück	
		01.04.2014 –	3093166	_____	

+1 Mehrpreis für Torglieder im Vorzugsbuntton und RAL nach Wahl, siehe Seite 180 – 181. Geben Sie die Artikelnummer des RAL-Farbttons an.

+2 Mehrpreis für Sandwich-Verglasung, siehe Seite 112 – 114. Geben Sie die Artikelnummer der jeweiligen Sandwich-Verglasung an.

<b>BESTELLUNG</b>	Kunden-Nr.: _____		Bestell-Nr. / Kommission: _____		<b>*Angaben vom Typenschild</b>	
					Auftrags-Nr.:	Tor-Nr.:
	Kundenname: _____				Produkt-Nr.:	Typ:
	Versandanschrift: _____				Baujahr: _____	
Datum und Ort: _____				Stempel und Unterschrift		

## 2. Torglieder doppelwandig, Bautiefe 67 mm

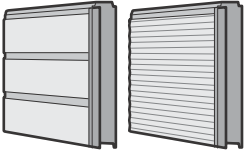
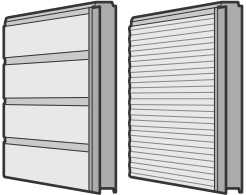
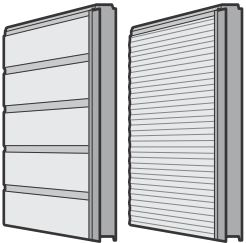
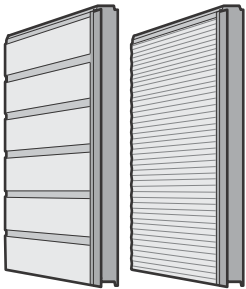
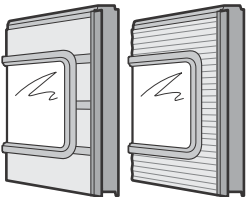
Artikel	Beschreibung	Produktionszeitraum	Art.-Nr.	Menge	€
	<p><b>* Schlupftürglied doppelwandig, 375</b></p> <p>S-Sicke, Stucco L-Sicke, Micrograin angelehnt an RAL _____</p>	01.04.2014– 01.04.2014–	3093167 3093168	Stück _____ _____ _____	
	<p><b>* Schlupftürglied, doppelwandig, 500</b></p> <p>S-Sicke, Stucco L-Sicke, Micrograin angelehnt an RAL _____</p>	01.04.2014– 01.04.2014–	3093169 3093170	Stück _____ _____ _____	
	<p><b>* Schlupftürglied doppelwandig, 625</b></p> <p>S-Sicke, Stucco L-Sicke, Micrograin angelehnt an RAL _____</p>	01.04.2014– 01.04.2014–	3093171 3093172	Stück _____ _____ _____	
	<p><b>* Schlupftürglied, doppelwandig, 750</b></p> <p>S-Sicke, Stucco L-Sicke, Micrograin angelehnt an RAL _____</p>	01.04.2014– 01.04.2014–	3093173 3093174	Stück _____ _____ _____	
	<p><b>* Schlupftürglied, doppelwandig, 500, mit Sandwich-Verglasung Typ A</b></p> <p>S-Sicke, Stucco L-Sicke, Micrograin angelehnt an RAL _____ Ausführung Sandwich-Verglasung</p>	01.04.2014– 01.04.2014–	3093175 3093176	Stück _____ _____ _____	

+1 Mehrpreis für Torglieder im Vorzugsbuntton und RAL nach Wahl, siehe Seite 180 – 181. Geben Sie die Artikelnummer des RAL-Farbtönen an.

+2 Mehrpreis für Sandwich-Verglasung, siehe Seite 112 – 114. Geben Sie die Artikelnummer der jeweiligen Sandwich-Verglasung an.

<b>BESTELLUNG</b>	Kunden-Nr.: _____	Bestell-Nr. / Kommission: _____	<b>*Angaben vom Typenschild</b>	
			<b>Auftrags-Nr.:</b> _____	<b>Tor-Nr.:</b> _____
	Kundenname: _____		<b>Produkt-Nr.:</b> _____	<b>Typ:</b> _____
	Versandanschrift: _____		<b>Baujahr:</b> _____	
Datum und Ort: _____		Stempel und Unterschrift _____		

## 2. Torglieder doppelwandig, Bautiefe 67 mm

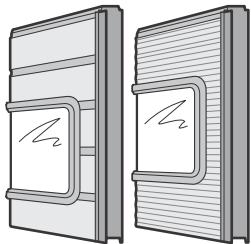
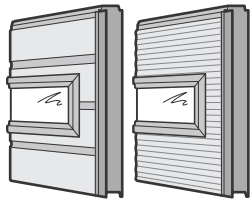
Artikel	Beschreibung	Produktionszeitraum	Art.-Nr.	Menge	€
	<p><b>* Schlupftürglied, doppelwandig, 625, mit Sandwich-Verglasung Typ A</b></p> <p>S-Sicke, Stucco L-Sicke, Micrograin angelehnt an RAL _____ Ausführung Sandwich-Verglasung</p> <p><b>Verglasungsposition:</b> (Micrograin nur mittig) <input type="checkbox"/> 1      <input type="checkbox"/> 2</p>	01.04.2014 – 01.04.2014 –	3093177 3093178	Stück _____ _____ _____ _____	
	<p><b>* Schlupftürglied, doppelwandig, 750, mit Sandwich-Verglasung Typ A</b></p> <p>S-Sicke, Stucco L-Sicke, Micrograin angelehnt an RAL _____ Ausführung Sandwich-Verglasung</p> <p><b>Verglasungsposition:</b> (Micrograin nur mittig) <input type="checkbox"/> 1      <input type="checkbox"/> 2      <input type="checkbox"/> 3</p>	01.04.2014 – 01.04.2014 –	3093179 3093180	Stück _____ _____ _____ _____	
	<p><b>* Schlupftürglied, doppelwandig, 500, mit Sandwich-Verglasung Typ D</b></p> <p>S-Sicke, Stucco L-Sicke, Micrograin angelehnt an RAL _____ Ausführung Sandwich-Verglasung</p>	01.04.2014 – 01.04.2014 –	3093181 3093182	Stück _____ _____ _____ _____	

+<sup>1</sup> Mehrpreis für Torglieder im Vorzugsbuntton und RAL nach Wahl, siehe Seite 180 – 181. Geben Sie die Artikelnummer des RAL-Farbtönen an.

+<sup>2</sup> Mehrpreis für Sandwich-Verglasung, siehe Seite 112 – 114. Geben Sie die Artikelnummer der jeweiligen Sandwich-Verglasung an.

<b>BESTELLUNG</b>	Kunden-Nr.: _____	Bestell-Nr. / Kommission: _____	<b>*Angaben vom Typenschild</b>	
	Kundenname: _____		Auftrags-Nr.: _____	Tor-Nr.: _____
	Versandanschrift: _____		Produkt-Nr.: _____	Typ: _____
	Datum und Ort: _____		Baujahr: _____	Stempel und Unterschrift _____

## 2. Torglieder doppelwandig, Bautiefe 67 mm

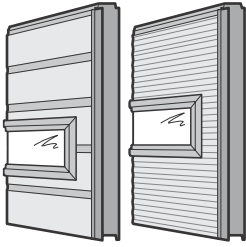
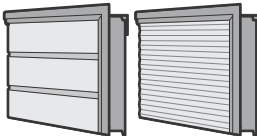
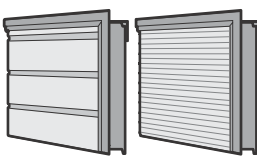
Artikel	Beschreibung	Produktionszeitraum	Art.-Nr.	Menge	€
	<p><b>* Schlupftürglied, doppelwandig, 625, mit Sandwich-Verglasung Typ D</b></p> <p>S-Sicke, Stucco L-Sicke, Micrograin angelehnt an RAL _____ Ausführung Sandwich-Verglasung</p> <p><b>Verglasungsposition:</b> (Micrograin nur mittig) <input type="checkbox"/> 1      <input type="checkbox"/> 2</p>	01.04.2014– 01.04.2014–	3093183 3093184	Stück _____ _____ _____ _____	
	<p><b>* Schlupftürglied, doppelwandig, 750, mit Sandwich-Verglasung Typ D</b></p> <p>S-Sicke, Stucco L-Sicke, Micrograin angelehnt an RAL _____ Ausführung Sandwich-Verglasung</p> <p><b>Verglasungsposition:</b> (Micrograin nur mittig) <input type="checkbox"/> 1      <input type="checkbox"/> 2      <input type="checkbox"/> 3</p>	01.04.2014– 01.04.2014–	3093185 3093186	Stück _____ _____ _____ _____	
	<p><b>* Schlupftürglied oben, doppelwandig, 375</b></p> <p>S-Sicke, Stucco L-Sicke, Micrograin angelehnt an RAL _____</p>	01.04.2014– 01.04.2014–	3093187 3093188	Stück _____ _____ _____	
	<p><b>* Schlupftürglied oben, doppelwandig, 500</b></p> <p>S-Sicke, Stucco L-Sicke, Micrograin angelehnt an RAL _____</p>	01.04.2014– 01.04.2014–	3093189 3093190	Stück _____ _____ _____	

+<sup>1</sup> Mehrpreis für Torglieder im Vorzugsbuntton und RAL nach Wahl, siehe Seite 180–181. Geben Sie die Artikelnummer des RAL-Farbtons an.

+<sup>2</sup> Mehrpreis für Sandwich-Verglasung, siehe Seite 112–114. Geben Sie die Artikelnummer der jeweiligen Sandwich-Verglasung an.

<b>BESTELLUNG</b>	Kunden-Nr.: _____	Bestell-Nr. / Kommission: _____	<b>*Angaben vom Typenschild</b>	
	Kundenname: _____		Auftrags-Nr.: _____	Tor-Nr.: _____
	Versandanschrift: _____		Produkt-Nr.: _____	Typ: _____
	Datum und Ort: _____		Baujahr: _____	Stempel und Unterschrift _____

## 2. Torglieder doppelwandig, Bautiefe 67 mm

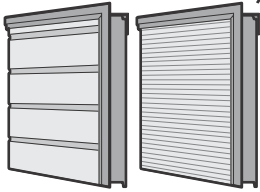
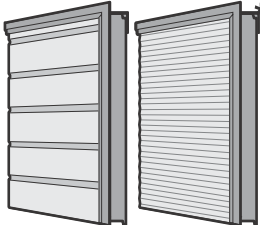
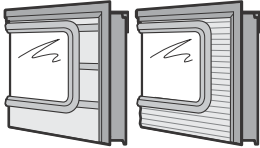
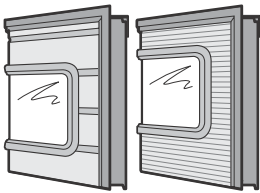
Artikel	Beschreibung	Produktionszeitraum	Art.-Nr.	Menge	€
	<p><b>* Schlupftürglied oben, doppelwandig, 625</b></p> <p>S-Sicke, Stucco L-Sicke, Micrograin angelehnt an RAL _____</p>	01.04.2014 – 01.04.2014 –	3093191 3093192	Stück _____ _____ _____	
	<p><b>* Schlupftürglied oben, doppelwandig, 750</b></p> <p>S-Sicke, Stucco L-Sicke, Micrograin angelehnt an RAL _____</p>	01.04.2014 – 01.04.2014 –	3093193 3093194	Stück _____ _____ _____	
	<p><b>* Schlupftürglied oben, doppelwandig, 500, mit Sandwich-Verglasung Typ A</b></p> <p>S-Sicke, Stucco L-Sicke, Micrograin angelehnt an RAL _____ Ausführung Sandwich-Verglasung</p>	01.04.2014 – 01.04.2014 –	3093195 3093196	Stück _____ _____ _____	
	<p><b>* Schlupftürglied oben, doppelwandig, 625, mit Sandwich-Verglasung Typ A</b></p> <p>S-Sicke, Stucco L-Sicke, Micrograin angelehnt an RAL _____ Ausführung Sandwich-Verglasung</p> <p><b>Verglasungsposition:</b> (Micrograin nur mittig) <input type="checkbox"/> 1      <input type="checkbox"/> 2</p>	01.04.2014 – 01.04.2014 –	3093197 3093198	Stück _____ _____ _____	

+<sup>1</sup> Mehrpreis für Torglieder im Vorzugsbuntton und RAL nach Wahl, siehe Seite 180 – 181. Geben Sie die Artikelnummer des RAL-Farbtönen an.

+<sup>2</sup> Mehrpreis für Sandwich-Verglasung, siehe Seite 112 – 114. Geben Sie die Artikelnummer der jeweiligen Sandwich-Verglasung an.

<b>BESTELLUNG</b>	Kunden-Nr.: _____	Bestell-Nr. / Kommission: _____	<b>*Angaben vom Typenschild</b>	
			Auftrags-Nr.: _____	Tor-Nr.: _____
	Kundenname: _____		Produkt-Nr.: _____	Typ: _____
	Versandanschrift: _____		Baujahr: _____	
Datum und Ort: _____		Stempel und Unterschrift _____		

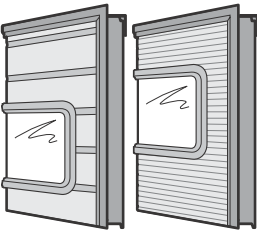
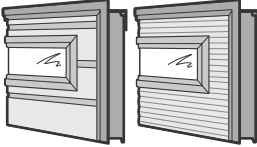
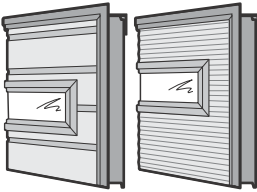

## 2. Torglieder doppelwandig, Bautiefe 67 mm

Artikel	Beschreibung	Produktionszeitraum	Art.-Nr.	Menge	€
	<p><b>* Schlupftürglied oben, doppelwandig, 750, mit Sandwich-Verglasung Typ A</b></p> <p>S-Sicke, Stucco L-Sicke, Micrograin angelehnt an RAL _____ Ausführung Sandwich-Verglasung</p> <p><b>Verglasungsposition:</b> (Micrograin nur mittig) <input type="checkbox"/> 1      <input type="checkbox"/> 2      <input type="checkbox"/> 3</p>	01.04.2014– 01.04.2014–	3093199 3093200	Stück _____ _____ _____ _____	
		<p><b>* Schlupftürglied oben, doppelwandig, 500, mit Sandwich-Verglasung Typ D</b></p> <p>S-Sicke, Stucco L-Sicke, Micrograin angelehnt an RAL _____ Ausführung Sandwich-Verglasung</p>	01.04.2014– 01.04.2014–	3093201 3093202	Stück _____ _____ _____ _____
	<p><b>* Schlupftürglied oben, doppelwandig, 625, mit Sandwich-Verglasung Typ D</b></p> <p>S-Sicke, Stucco L-Sicke, Micrograin angelehnt an RAL _____ Ausführung Sandwich-Verglasung</p> <p><b>Verglasungsposition:</b> (Micrograin nur mittig) <input type="checkbox"/> 1      <input type="checkbox"/> 2</p>	01.04.2014– 01.04.2014–	3093203 3093204	Stück _____ _____ _____ _____	

+<sup>1</sup> Mehrpreis für Torglieder im Vorzugsbuntton und RAL nach Wahl, siehe Seite 180 – 181. Geben Sie die Artikelnummer des RAL-Farbtons an.  
+<sup>2</sup> Mehrpreis für Sandwich-Verglasung, siehe Seite 112 – 114. Geben Sie die Artikelnummer der jeweiligen Sandwich-Verglasung an.

<b>BESTELLUNG</b>	Kunden-Nr.: _____	Bestell-Nr. / Kommission: _____	<b>*Angaben vom Typenschild</b>	
	Kundenname: _____		Auftrags-Nr.: _____	Tor-Nr.: _____
	Versandanschrift: _____		Produkt-Nr.: _____	Typ: _____
	Datum und Ort: _____		Baujahr: _____	Stempel und Unterschrift _____

## 2. Torglieder doppelwandig, Bautiefe 67 mm

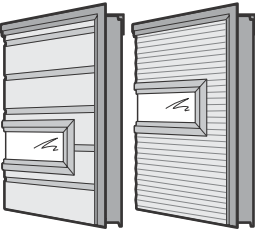
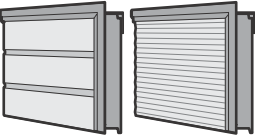
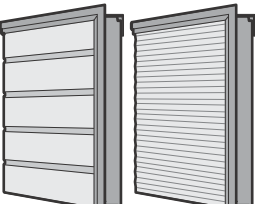
Artikel	Beschreibung	Produktionszeitraum	Art.-Nr.	Menge	€
	<p><b>* Schlupftürglied oben, doppelwandig, 750, mit Sandwich-Verglasung Typ D</b></p> <p>S-Sicke, Stucco L-Sicke, Micrograin angelehnt an RAL _____ Ausführung Sandwich-Verglasung</p> <p><b>Verglasungsposition:</b> (Micrograin nur mittig) <input type="checkbox"/> 1    <input type="checkbox"/> 2    <input type="checkbox"/> 3</p>	01.04.2014 – 01.04.2014 –	3093205 3093206	Stück _____ _____ _____	
	<p><b>* Schlupftürglied oben, doppelwandig, 375, für Schlupftür, ohne Stolperschwelle</b></p> <p>S-Sicke, Stucco L-Sicke, Micrograin angelehnt an RAL _____</p>	01.04.2014 – 01.04.2014 –	3093207 3093208	Stück _____ _____ _____	
	<p><b>* Schlupftürglied oben, doppelwandig, 500, für Schlupftür ohne Stolperschwelle</b></p> <p>S-Sicke, Stucco L-Sicke, Micrograin angelehnt an RAL _____</p>	01.04.2014 – 01.04.2014 –	3093209 3093210	Stück _____ _____ _____	
	<p><b>* Schlupftürglied oben, doppelwandig, 625, für Schlupftür ohne Stolperschwelle</b></p> <p>S-Sicke, Stucco L-Sicke, Micrograin angelehnt an RAL _____</p>	01.04.2014 – 01.04.2014 –	3093211 3093212	Stück _____ _____ _____	
	<p><b>* Schlupftürglied oben, doppelwandig, 750, Schlupftür ohne Stolperschwelle</b></p> <p>S-Sicke, Stucco L-Sicke, Micrograin angelehnt an RAL _____</p>	01.04.2014 – 01.04.2014 –	3093213 3093214	Stück _____ _____ _____	

+<sup>1</sup> Mehrpreis für Torglieder im Vorzugsbuntton und RAL nach Wahl, siehe Seite 180 – 181. Geben Sie die Artikelnummer des RAL-Farbtönen an.

+<sup>2</sup> Mehrpreis für Sandwich-Verglasung, siehe Seite 112 – 114. Geben Sie die Artikelnummer der jeweiligen Sandwich-Verglasung an.

<b>BESTELLUNG</b>	Kunden-Nr.: _____	Bestell-Nr. / Kommission: _____	<b>*Angaben vom Typenschild</b>	
			Auftrags-Nr.: _____	Tor-Nr.: _____
	Kundenname: _____		Produkt-Nr.: _____	Typ: _____
	Versandanschrift: _____		Baujahr: _____	
	Datum und Ort: _____		Stempel und Unterschrift _____	

## 2. Torglieder doppelwandig, Bautiefe 67 mm

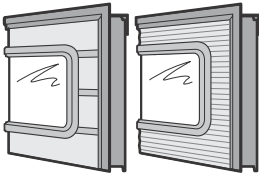
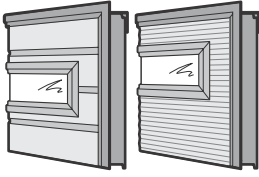
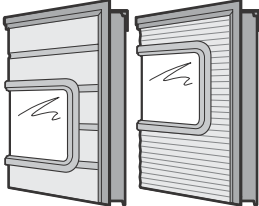
Artikel	Beschreibung	Produktionszeitraum	Art.-Nr.	Menge	€
	<p><b>* Schlupftürglied oben, doppelwandig, 625, Schlupftür ohne Stolperschwelle, mit Sandwich-Verglasung Typ A</b></p> <p>S-Sicke, Stucco L-Sicke, Micrograin angelehnt an RAL _____ Ausführung Sandwich-Verglasung</p>	01.04.2014–	3093215	Stück	
		01.04.2014–	3093216	_____	
	<p><b>* Schlupftürglied oben, doppelwandig, 625, Schlupftür ohne Stolperschwelle, mit Sandwich-Verglasung Typ D</b></p> <p>S-Sicke, Stucco L-Sicke, Micrograin angelehnt an RAL _____ Ausführung Sandwich-Verglasung</p>	01.04.2014–	3093217	Stück	
		01.04.2014–	3093218	_____	
	<p><b>* Schlupftürglied oben, doppelwandig, 750, Schlupftür ohne Stolperschwelle, mit Sandwich-Verglasung Typ A</b></p> <p>S-Sicke, Stucco L-Sicke, Micrograin angelehnt an RAL _____ Ausführung Sandwich-Verglasung</p> <p><b>Verglasungsposition:</b> (Micrograin nur mittig) <input type="checkbox"/> 1      <input type="checkbox"/> 2</p>	01.04.2014–	3093219	Stück	
		01.04.2014–	3093220	_____	

+<sup>1</sup> Mehrpreis für Torglieder im Vorzugsbuntton und RAL nach Wahl, siehe Seite 180–181. Geben Sie die Artikelnummer des RAL-Farbtons an.

+<sup>2</sup> Mehrpreis für Sandwich-Verglasung, siehe Seite 112–114. Geben Sie die Artikelnummer der jeweiligen Sandwich-Verglasung an.

<b>BESTELLUNG</b>	Kunden-Nr.: _____	Bestell-Nr. / Kommission: _____	<b>*Angaben vom Typenschild</b>	
	Kundenname: _____		Auftrags-Nr.: _____	Tor-Nr.: _____
	Versandanschrift: _____		Produkt-Nr.: _____	Typ: _____
	Datum und Ort: _____		Baujahr: _____	Stempel und Unterschrift _____

## 2. Torglieder doppelwandig, Bautiefe 67 mm

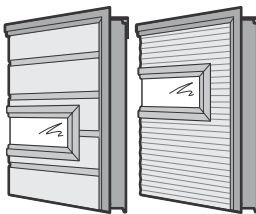
Artikel	Beschreibung	Produktionszeitraum	Art.-Nr.	Menge	€
	<p><b>* Schlupftürglied oben, doppelwandig, 750, Schlupftür ohne Stolperschwelle, mit Sandwich-Verglasung Typ D</b></p> <p>S-Sicke, Stucco L-Sicke, Micrograin angelehnt an RAL _____ Ausführung Sandwich-Verglasung</p> <p><b>Verglasungsposition:</b> <input type="checkbox"/> 1      <input type="checkbox"/> 2</p>	01.04.2014 – 01.04.2014 –	3093221 3093222	Stück _____ _____ _____ _____	
	<p><b>* Torglied oben, doppelwandig, für Zwischenhöhe, oberhalb der Schlupftür, ohne Stolperschwelle, ab Torbreite 4010 mm, mit Sturzdichtung</b></p> <p><b>bis Torbreite 5500 mm:</b> S-Sicke, Stucco L-Sicke, Micrograin</p> <p><b>ab Torbreite 5510 mm:</b> S-Sicke, Stucco L-Sicke, Micrograin angelehnt an RAL _____</p> <p><b>Torgliedhöhe</b> _____</p>	01.04.2014 – 01.04.2014 –  01.04.2014 – 01.04.2014 –	3093223 3093224  3093225 3093226	Stück _____ _____  _____ _____	

+<sup>1</sup> Mehrpreis für Torglieder im Vorzugsbuntton und RAL nach Wahl, siehe Seite 180 – 181. Geben Sie die Artikelnummer des RAL-Farbtönen an.

+<sup>2</sup> Mehrpreis für Sandwich-Verglasung, siehe Seite 112 – 114. Geben Sie die Artikelnummer der jeweiligen Sandwich-Verglasung an.

<b>BESTELLUNG</b>	Kunden-Nr.: _____	Bestell-Nr. / Kommission: _____	<b>*Angaben vom Typenschild</b>	
	Kundenname: _____		Auftrags-Nr.: _____	Tor-Nr.: _____
	Versandanschrift: _____		Produkt-Nr.: _____	Typ: _____
	Datum und Ort: _____		Baujahr: _____	Stempel und Unterschrift _____

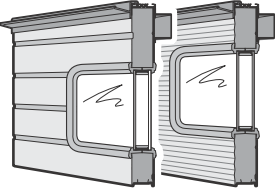

## 2. Torglieder doppelwandig, Bautiefe 67 mm

Artikel	Beschreibung	Produktionszeitraum	Art.-Nr.	Menge	€
	<p><b>* Torglied oben, doppelwandig, für Zwischenhöhe, mit Sandwich-Verglasung Typ A, oberhalb der Schlupftür, ohne Stolperschwelle, ab Torbreite 4010 mm, mit Sturzdichtung</b></p> <p>S-Sicke, Stucco L-Sicke, Micrograin angelehnt an RAL _____ Ausführung Sandwich-Verglasung</p> <p><b>Torgliedhöhe</b> _____</p> <p><b>Verglasungsposition:</b> (Micrograin nur mittig) <input type="checkbox"/> 1      <input type="checkbox"/> 2</p>	01.04.2014– 01.04.2014–	3093227 3093228	Stück _____ _____ _____ _____	
	<p><b>* Torglied oben, doppelwandig, für Zwischenhöhe, mit Sandwich-Verglasung Typ D, oberhalb der Schlupftür, ohne Stolperschwelle, ab Torbreite 4010 mm, mit Sturzdichtung</b></p> <p><b>bis Torbreite 5500 mm:</b> S-Sicke, Stucco L-Sicke, Micrograin</p> <p><b>ab Torbreite 5510 mm:</b> S-Sicke, Stucco L-Sicke, Micrograin angelehnt an RAL _____ Ausführung Sandwich-Verglasung</p> <p><b>Torgliedhöhe</b> _____</p> <p><b>Verglasungsposition:</b> (Micrograin nur mittig) <input type="checkbox"/> 1      <input type="checkbox"/> 2</p>	01.04.2014– 01.04.2014–  01.04.2014– 01.04.2014–	3093229 3093230  3093231 3093232	Stück _____ _____  _____ _____ _____	

+<sup>1</sup> Mehrpreis für Torglieder im Vorzugsbuntton und RAL nach Wahl, siehe Seite 180–181. Geben Sie die Artikelnummer des RAL-Farbtönen an.  
+<sup>2</sup> Mehrpreis für Sandwich-Verglasung, siehe Seite 112–114. Geben Sie die Artikelnummer der jeweiligen Sandwich-Verglasung an.

<b>BESTELLUNG</b>	Kunden-Nr.: _____	Bestell-Nr. / Kommission: _____	<b>*Angaben vom Typenschild</b>	
	Kundenname: _____		Auftrags-Nr.: _____	Tor-Nr.: _____
	Versandanschrift: _____		Produkt-Nr.: _____	Typ: _____
	Datum und Ort: _____		Baujahr: _____	Stempel und Unterschrift _____

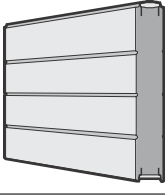
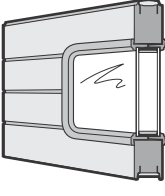
### 3. Torglieder, Bautiefe 80 mm

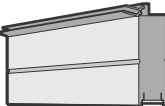
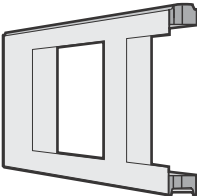
Artikel	Beschreibung	Produktionszeitraum	Art.-Nr.	Menge	€
	* <b>Torglied unten, doppelwandig, 80 mm, 500, mit Sicke</b> angelehnt an RAL _____	01.03.2013 – 31.03.2014	3072871	Stück _____ _____	
	* <b>Torglied, doppelwandig 80 mm, 500, mit Sicke</b> angelehnt an RAL _____	01.03.2013 – 31.03.2014	3072872	Stück _____ _____	
	* <b>Torglied, doppelwandig 80 mm, 500, mit Sicke, mit Sandwich-Verglasung Typ A</b> angelehnt an RAL _____ Ausführung Sandwich-Verglasung	01.03.2013 – 31.03.2014	3072873	Stück _____ _____ _____	
	* <b>Torglied oben, doppelwandig 80 mm, 500, mit Sicke, mit Sturzdichtung</b> angelehnt an RAL _____	01.03.2013 – 31.03.2014	3072874	Stück _____ _____	
	* <b>Torglied oben, doppelwandig 80 mm, mit Sicke für Zwischenhöhe, mit Sturzdichtung</b> angelehnt an RAL _____ <b>Torgliedhöhe:</b> _____	01.03.2013 – 31.03.2014	3072875	Stück _____ _____	
	* <b>Torglied, Rahmen, 80 mm</b> angelehnt an RAL _____ Füllung _____ Mehrpreis für lackierte Glashalteleisten	01.03.2013 – 31.03.2014	3087590  3087576	Stück _____ _____ _____ _____	

+<sup>1</sup> Mehrpreis für Torglieder im Vorzugsbunnton und RAL nach Wahl, siehe Seite 180 – 181. Geben Sie die Artikelnummer des RAL-Farbtönen an.

+<sup>2</sup> Mehrpreis für Sandwich-Verglasung Typ A, siehe Seite 112. Geben Sie die Artikelnummer der jeweiligen Sandwich-Verglasung an.

F = pro Feld

<b>BESTELLUNG</b>	Kunden-Nr.: _____		Bestell-Nr. / Kommission: _____		<b>*Angaben vom Typenschild</b>	
	Kundenname: _____		Versandanschrift: _____		Auftrags-Nr.: _____	
	Datum und Ort: _____		Datum und Ort: _____		Tor-Nr.: _____	
					Produkt-Nr.: _____	
					Typ: _____	
				Baujahr: _____		
				Stempel und Unterschrift		

## 4. Torglieder aus Aluminiumprofilen, Bautiefe 42 mm

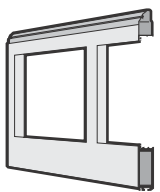
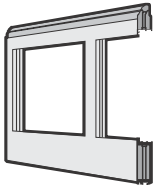
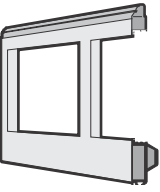
Artikel	Beschreibung	Produktionszeitraum	Art.-Nr.	Menge	€
	<p><b>* Torglied unten, Rahmen aus Normalprofilen bis Torbreite 5500 mm</b>  angelehnt an RAL _____  Füllung _____  Füllung angelehnt an RAL _____  Mehrpreis für Aluminium-Glashalteleisten  Mehrpreis für lackierte Glashalteleisten  Mehrpreis je Lüftungsgitter</p>	01.03.2013–	3091622	Stück	
			3087577		
			3087576		
	<p><b>* Torglied unten, Rahmen aus thermisch getrennten Profilen bis Torbreite 5500 mm</b>  angelehnt an RAL _____  Füllung _____  Füllung angelehnt an RAL _____  Mehrpreis für Aluminium-Glashalteleisten  Mehrpreis für lackierte Glashalteleisten</p>	01.03.2013–	3091601	Stück	
			3087577		
			3087576		
	<p><b>* Torglied unten, Rahmen aus Normalprofilen ab Torbreite 5510 mm (inkl. TBV)</b>  ALR F42 Glazing  (Füllung ist erforderlich)  angelehnt an RAL _____  Füllung _____  Füllung angelehnt an RAL _____  Mehrpreis für Aluminium-Glashalteleisten  Mehrpreis für lackierte Glashalteleisten  Mehrpreis je Lüftungsgitter</p>	01.03.2013–	3091621	Stück	
		01.03.2013–	3091620		
			3087577		
			3087576		

+<sup>1</sup> Mehrpreis für Torglieder im Vorzugsbuntton und RAL nach Wahl, siehe Seite 181. Geben Sie die Artikelnummer des RAL-Farbtönen an.

+<sup>3</sup> Mehrpreis für Füllung, siehe Seite 104 – 109

+<sup>4</sup> Mehrpreis für Farbe der Füllung, siehe Seite 181

+<sup>5</sup> Mehrpreis je Lüftungsgitter, siehe Seite 119

F = pro Feld

<b>BESTELLUNG</b>	Kunden-Nr.: _____ Bestell-Nr. / Kommission: _____		<b>*Angaben vom Typenschild</b>	
			Auftrags-Nr.: _____	Tor-Nr.: _____
	Kundenname: _____		Produkt-Nr.: _____	Typ: _____
	Versandanschrift: _____		Baujahr: _____	
Datum und Ort: _____		Stempel und Unterschrift _____		

## 4. Torglieder aus Aluminiumprofilen, Bautiefe 42 mm

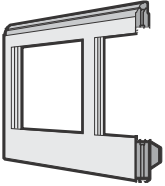
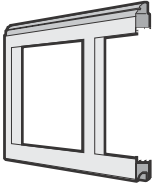
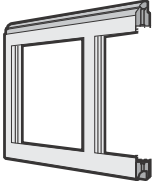
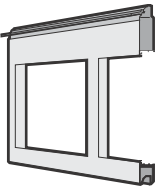
Artikel	Beschreibung	Produktionszeitraum	Art.-Nr.	Menge	€
	<p>*  <b>Torglied unten, Rahmen aus thermisch getrennten Profilen ab Torbreite 5510 mm (inkl. TBV)</b>                      angelehnt an RAL _____                      Füllung _____                      Füllung angelehnt an RAL _____                      Mehrpreis für Aluminium-Glashalteleisten                      Mehrpreis für lackierte Glashalteleisten</p>	01.03.2013 –	3091600  3087577 3087576	Stück _____ _____ _____ _____ _____ _____	
	<p>*  <b>Torglied, Rahmen aus Normalprofilen</b>                      ALR F42 Glazing                      (Füllung ist erforderlich)                      angelehnt an RAL _____                      Füllung _____                      Füllung angelehnt an RAL _____                      Mehrpreis für Aluminium-Glashalteleisten                      Mehrpreis für lackierte Glashalteleisten                      Mehrpreis je Lüftungsgitter</p>	01.03.2013 –  01.03.2013 –	3091610  3091614  3087577 3087576	Stück _____ _____ _____ _____ _____ _____	
	<p>*  <b>Torglied, Rahmen aus thermisch getrennten Profilen</b>                      angelehnt an RAL _____                      Füllung _____                      Füllung angelehnt an RAL _____                      Mehrpreis für Aluminium-Glashalteleisten                      Mehrpreis für lackierte Glashalteleisten</p>	01.03.2013 –	3091595  3087577 3087576	Stück _____ _____ _____ _____ _____	
	<p>*  <b>Torglied oben, Rahmen aus Normalprofilen, mit Sturzdichtung</b>                      ALR F42 Glazing                      (Füllung ist erforderlich)                      angelehnt an RAL _____                      Füllung _____                      Füllung angelehnt an RAL _____                      Mehrpreis für Aluminium-Glashalteleisten                      Mehrpreis für lackierte Glashalteleisten</p>	01.03.2013 –  01.03.2013 –	3091626  3091630  3087577 3087576	Stück _____ _____ _____ _____ _____	

+1 Mehrpreis für Torglieder im Vorzugsbuntton und RAL nach Wahl, siehe Seite 181. Geben Sie die Artikelnummer des RAL-Farbtons an.

+3 Mehrpreis für Füllung, siehe Seite 104–109

+4 Mehrpreis für Farbe der Füllung, siehe Seite 181

+5 Mehrpreis je Lüftungsgitter, siehe Seite 119

F = pro Feld

<b>BESTELLUNG</b>	Kunden-Nr.: _____	Bestell-Nr./Kommission: _____	<b>*Angaben vom Typenschild</b>	
			Auftrags-Nr.: _____	Tor-Nr.: _____
	Kundenname: _____		Produkt-Nr.: _____	Typ: _____
	Versandanschrift: _____		Baujahr: _____	
Datum und Ort: _____		Stempel und Unterschrift _____		

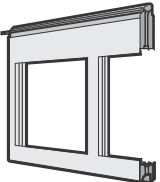
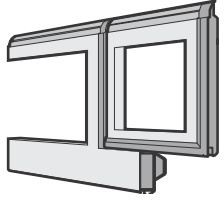
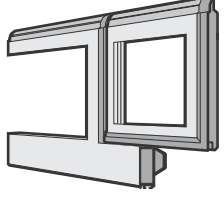
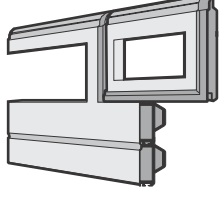

# 4. Torglieder aus Aluminiumprofilen, Bautiefe 42 mm

Artikel	Beschreibung	Produktionszeitraum	Art.-Nr.	Menge	€
	<p>*  <b>Torglied oben, Rahmen aus thermisch getrennten Profilen, mit Sturzdichtung</b>                      angelehnt an RAL _____                      Füllung _____                      Füllung angelehnt an RAL _____                      Mehrpreis für Aluminium-Glashalteleisten                      Mehrpreis für lackierte Glashalteleisten</p>	01.03.2013–	3091608	Stück	_____
			3087577	_____	_____
	<p>*  <b>Torglied unten, Rahmen aus Normalprofilen, mit Schlupftür bis Torbreite 5500 mm</b>                      angelehnt an RAL _____                      Füllung _____                      Füllung angelehnt an RAL _____                      Mehrpreis für Aluminium-Glashalteleisten                      Mehrpreis für lackierte Glashalteleisten                      Mehrpreis je Lüftungsgitter</p>	01.03.2013–	3091619	Stück	_____
			3087577	_____	_____
	<p>*  <b>Torglied unten, Rahmen aus thermisch getrennten Profilen, mit Schlupftür bis Torbreite 5500 mm</b>                      angelehnt an RAL _____                      Füllung _____                      Füllung angelehnt an RAL _____                      Mehrpreis für Aluminium-Glashalteleisten                      Mehrpreis für lackierte Glashalteleisten</p>	01.03.2013–	3091599	Stück	_____
			3087577	_____	_____
	<p>*  <b>Torglied unten, Rahmen aus Normalprofilen, mit Schlupftür ab Torbreite 5510 mm</b>                      angelehnt an RAL _____                      Füllung _____                      Füllung angelehnt an RAL _____                      Mehrpreis für Aluminium-Glashalteleisten                      Mehrpreis für lackierte Glashalteleisten                      Mehrpreis je Lüftungsgitter</p>	01.03.2013–	3091618	Stück	_____
			3087577	_____	_____

+<sup>1</sup> Mehrpreis für Torglieder im Vorzugsbunton und RAL nach Wahl, siehe Seite 181. Geben Sie die Artikelnummer des RAL-Farbtönen an.

+<sup>3</sup> Mehrpreis für Füllung, siehe Seite 104 – 109

+<sup>4</sup> Mehrpreis für Farbe der Füllung, siehe Seite 181

+<sup>5</sup> Mehrpreis je Lüftungsgitter, siehe Seite 119

F = pro Feld

<b>BESTELLUNG</b>	Kunden-Nr.: _____		Bestell-Nr. / Kommission: _____		<b>*Angaben vom Typenschild</b>	
					<b>Auftrags-Nr.:</b> _____	<b>Tor-Nr.:</b> _____
	Kundenname: _____				<b>Produkt-Nr.:</b> _____	<b>Typ:</b> _____
	Versandanschrift: _____				<b>Baujahr:</b> _____	
Datum und Ort: _____				Stempel und Unterschrift _____		

## 4. Torglieder aus Aluminiumprofilen, Bautiefe 42 mm

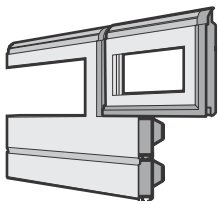
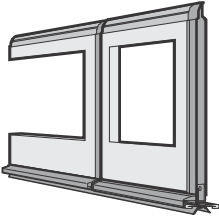
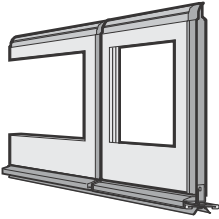
Artikel	Beschreibung	Produktionszeitraum	Art.-Nr.	Menge	€
	<p>* <b>Torglied unten, Rahmen aus thermisch getrennten Profilen, mit Schlupftür ab Torbreite 5510 mm</b>  angelehnt an RAL _____  Füllung _____  Füllung angelehnt an RAL _____  Mehrpreis für Aluminium-Glashalteleisten  Mehrpreis für lackierte Glashalteleisten</p>	01.03.2013–	3091598	Stück	
			3087577	_____	
			3087576	_____	
				_____	
	<p>* <b>Torglied unten, Rahmen aus Normalprofilen, mit Schlupftür, ohne Stolperschwelle, mit Edelstahl-Sockelprofil und Bodendichtung</b>   bis Torbreite 5500 mm  ab Torbreite 5510 mm  angelehnt an RAL _____  Füllung _____  Füllung angelehnt an RAL _____  Mehrpreis für Aluminium-Glashalteleisten  Mehrpreis für lackierte Glashalteleisten  Mehrpreis je Lüftungsgitter</p>	01.03.2013–	3091617	Stück	
		01.03.2013–	3091616	_____	
				_____	
				_____	
			3087577	_____	
			3087576	_____	
	<p>* <b>Torglied unten, Rahmen aus thermisch getrennten Profilen, mit Schlupftür, ohne Stolperschwelle, mit Edelstahl-Sockelprofil und Bodendichtung</b>   bis Torbreite 5500 mm  ab Torbreite 5510 mm  angelehnt an RAL _____  Füllung _____  Füllung angelehnt an RAL _____  Mehrpreis für Aluminium-Glashalteleisten  Mehrpreis für lackierte Glashalteleisten</p>	01.03.2013–	3091597	Stück	
		01.03.2013–	3091596	_____	
				_____	
				_____	
			3087577	_____	
			3087576	_____	

+1 Mehrpreis für Torglieder im Vorzugsbuntton und RAL nach Wahl, siehe Seite 181. Geben Sie die Artikelnummer des RAL-Farbtons an.

+3 Mehrpreis für Füllung, siehe Seite 104–109

+4 Mehrpreis für Farbe der Füllung, siehe Seite 181

+5 Mehrpreis je Lüftungsgitter, siehe Seite 119

F = pro Feld

<b>BESTELLUNG</b>	Kunden-Nr.: _____		Bestell-Nr./Kommission: _____		<b>*Angaben vom Typenschild</b>	
					Auftrags-Nr.:	Tor-Nr.:
	Kundenname: _____				Produkt-Nr.:	Typ:
	Versandanschrift: _____				Baujahr: _____	
	Datum und Ort: _____				Stempel und Unterschrift	

## 4. Torglieder aus Aluminiumprofilen, Bautiefe 42 mm

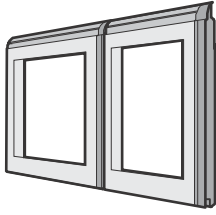
Artikel	Beschreibung	Produktionszeitraum	Art.-Nr.	Menge	€
	<p>*  <b>Torglied, Rahmen aus Normalprofilen, mit Schlupftür</b>                      angelehnt an RAL _____                      Füllung _____                      Füllung angelehnt an RAL _____                      Mehrpreis für Aluminium-Glashalteleisten                      Mehrpreis für lackierte Glashalteleisten                      Mehrpreis je Lüftungsgitter</p>	01.03.2013–	3091613   3087577 3087576	Stück _____ _____ _____ _____ _____	
	<p>*  <b>Torglied, Rahmen aus thermisch getrennten Profilen, mit Schlupftür</b>                      angelehnt an RAL _____                      Füllung _____                      Füllung angelehnt an RAL _____                      Mehrpreis für Aluminium-Glashalteleisten                      Mehrpreis für lackierte Glashalteleisten</p>	01.03.2013–	3091594   3087577 3087576	Stück _____ _____ _____ _____ _____	
	<p>*  <b>Torglied, Rahmen aus Normalprofilen, mit Schlupftür, für Schloss</b>                      angelehnt an RAL _____                      Füllung _____                      Füllung angelehnt an RAL _____                      Mehrpreis für Aluminium-Glashalteleisten                      Mehrpreis für lackierte Glashalteleisten                      Mehrpreis je Lüftungsgitter</p>	01.03.2013–	3091611   3087577 3087576	Stück _____ _____ _____ _____ _____	
	<p>*  <b>Torglied, Rahmen aus thermisch getrennten Profilen, mit Schlupftür, für Schloss</b>                      angelehnt an RAL _____                      Füllung _____                      Füllung angelehnt an RAL _____                      Mehrpreis für Aluminium-Glashalteleisten                      Mehrpreis für lackierte Glashalteleisten</p>	01.03.2013–	3091592   3087577 3087576	Stück _____ _____ _____ _____ _____	

+1 Mehrpreis für Torglieder im Vorzugsbuntton und RAL nach Wahl, siehe Seite 181. Geben Sie die Artikelnummer des RAL-Farbtönen an.

+3 Mehrpreis für Füllung, siehe Seite 104 – 109

+4 Mehrpreis für Farbe der Füllung, siehe Seite 181

+5 Mehrpreis je Lüftungsgitter, siehe Seite 119

F = pro Feld

<b>BESTELLUNG</b>	Kunden-Nr.: _____	Bestell-Nr. / Kommission: _____	<b>*Angaben vom Typenschild</b>	
	Kundenname: _____		Auftrags-Nr.: _____	Tor-Nr.: _____
	Versandanschrift: _____		Produkt-Nr.: _____	Typ: _____
	Datum und Ort: _____		Baujahr: _____	Stempel und Unterschrift _____

## 4. Torglieder aus Aluminiumprofilen, Bautiefe 42 mm

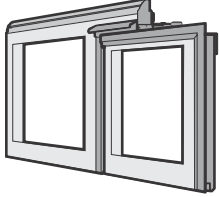
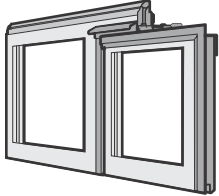
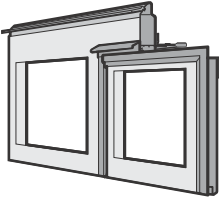
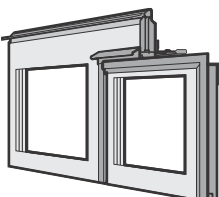
Artikel	Beschreibung	Produktionszeitraum	Art.-Nr.	Menge	€
	* <b>Torglied, Rahmen aus Normalprofilen, mit Schlupftür</b> angelehnt an RAL _____ Füllung _____ Füllung angelehnt an RAL _____ Mehrpreis für Aluminium-Glashalteisen Mehrpreis für lackierte Glashalteisen	01.03.2013 –	3091612  3087577 3087576	Stück _____ _____ _____ _____ _____ _____	
	* <b>Torglied, Rahmen aus thermisch getrennten Profilen, mit Schlupftür-Oberteil</b> angelehnt an RAL _____ Füllung _____ Füllung angelehnt an RAL _____ Mehrpreis für Aluminium-Glashalteisen Mehrpreis für lackierte Glashalteisen	01.03.2013 –	3091593  3087577 3087576	Stück _____ _____ _____ _____ _____ _____	
	* <b>Torglied oben, Rahmen aus Normalprofilen, mit Schlupftür-Oberteil und Sturzdichtung</b> angelehnt an RAL _____ Füllung _____ Füllung angelehnt an RAL _____ Mehrpreis für Aluminium-Glashalteisen Mehrpreis für lackierte Glashalteisen	01.03.2013 –	3091629  3087577 3087576	Stück _____ _____ _____ _____ _____ _____	
	* <b>Torglied oben, Rahmen aus thermisch getrennten Profilen, mit Schlupftür-Oberteil und Sturzdichtung</b> angelehnt an RAL _____ Füllung _____ Füllung angelehnt an RAL _____ Mehrpreis für Aluminium-Glashalteisen Mehrpreis für lackierte Glashalteisen	01.03.2013 –	3091606  3087577 3087576	Stück _____ _____ _____ _____ _____ _____	

+1 Mehrpreis für Torglieder im Vorzugsbuntton und RAL nach Wahl, siehe Seite 181. Geben Sie die Artikelnummer des RAL-Farbtönen an.

+3 Mehrpreis für Füllung, siehe Seite 104 – 109

+4 Mehrpreis für Farbe der Füllung, siehe Seite 181

+5 Mehrpreis je Lüftungsgitter, siehe Seite 119

F = pro Feld

<b>BESTELLUNG</b>	Kunden-Nr.: _____	Bestell-Nr./Kommission: _____	<b>*Angaben vom Typenschild</b>	
	Kundenname: _____		Auftrags-Nr.: _____	Tor-Nr.: _____
	Versandanschrift: _____		Produkt-Nr.: _____	Typ: _____
			Baujahr: _____	
	Datum und Ort: _____		Stempel und Unterschrift	

# 4. Torglieder aus Aluminiumprofilen, Bautiefe 42 mm

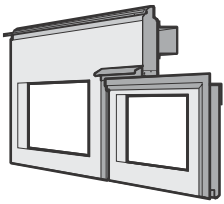
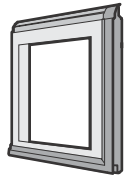
Artikel	Beschreibung	Produktionszeitraum	Art.-Nr.	Menge	€
	<p><b>* Torglied oben, Rahmen aus Normalprofilen, mit Schlupftür-Oberteil, ohne Stolperschwelle, mit Sturzdichtung</b></p> <p>bis Torbreite 5500 mm ab Torbreite 5510 mm angelehnt an RAL _____ Füllung _____ Füllung angelehnt an RAL _____ Mehrpreis für Aluminium-Glashalteleisten Mehrpreis für lackierte Glashalteleisten</p>	<p>01.03.2013– 01.03.2013–</p>	<p>3091628 3091627  3087577 3087576</p>	<p>Stück</p> <p>_____ _____ _____ _____ _____</p>	
	<p><b>* Torglied oben, Rahmen aus thermisch getrennten Profilen, mit Schlupftür-Oberteil, ohne Stolperschwelle, mit Sturzdichtung</b></p> <p>bis Torbreite 5500 mm ab Torbreite 5510 mm angelehnt an RAL _____ Füllung _____ Füllung angelehnt an RAL _____ Mehrpreis für Aluminium-Glashalteleisten Mehrpreis für lackierte Glashalteleisten</p>	<p>01.03.2013– 01.03.2013–</p>	<p>3091605 3091604  3087577 3087576</p>	<p>Stück</p> <p>_____ _____ _____ _____ _____</p>	
	<p><b>* Schlupftürglied unten, Rahmen aus Normalprofilen</b> angelehnt an RAL _____ Füllung _____ Füllung angelehnt an RAL _____ Mehrpreis für Aluminium-Glashalteleisten Mehrpreis für lackierte Glashalteleisten</p>	<p>01.03.2013–</p>	<p>3091641  3087577 3087576</p>	<p>Stück</p> <p>_____ _____ _____ _____</p>	

+<sup>1</sup> Mehrpreis für Torglieder im Vorzugsbuntton und RAL nach Wahl, siehe Seite 181. Geben Sie die Artikelnummer des RAL-Farbtons an.

+<sup>3</sup> Mehrpreis für Füllung, siehe Seite 104 – 109

+<sup>4</sup> Mehrpreis für Farbe der Füllung, siehe Seite 181

+<sup>5</sup> Mehrpreis je Lüftungsgitter, siehe Seite 119

F = pro Feld

<b>BESTELLUNG</b>	Kunden-Nr.: _____	Bestell-Nr. / Kommission: _____	<b>*Angaben vom Typenschild</b>	
	Kundenname: _____		Auftrags-Nr.: _____	Tor-Nr.: _____
	Versandanschrift: _____		Produkt-Nr.: _____	Typ: _____
	Datum und Ort: _____		Baujahr: _____	Stempel und Unterschrift _____

## 4. Torglieder aus Aluminiumprofilen, Bautiefe 42 mm

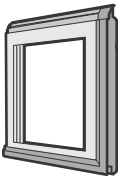
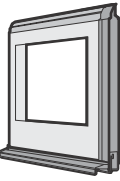
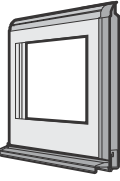
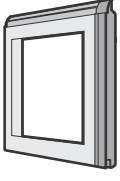
Artikel	Beschreibung	Produktionszeitraum	Art.-Nr.	Menge	€
	<p>*  <b>Schlupftürglied unten, Rahmen aus thermisch getrennten Profilen</b>                      angelehnt an RAL _____                      Füllung _____                      Füllung angelehnt an RAL _____                      Mehrpreis für Aluminium-Glashalteleisten                      Mehrpreis für lackierte Glashalteleisten</p>	01.03.2013 –	3091634   3087577 3087576	Stück _____ _____ _____ _____ _____ _____	
	<p>*  <b>Schlupftürglied unten, Rahmen aus Normalprofilen, für Schlupftür ohne Stollperschwelle</b>                      angelehnt an RAL _____                      Füllung _____                      Füllung angelehnt an RAL _____                      Mehrpreis für Aluminium-Glashalteleisten                      Mehrpreis für lackierte Glashalteleisten</p>	01.03.2013 –	3091640   3087577 3087576	Stück _____ _____ _____ _____ _____ _____	
	<p>*  <b>Schlupftürglied unten, Rahmen aus thermisch getrennten Profilen, für Schlupftür ohne Stollperschwelle</b>                      angelehnt an RAL _____                      Füllung _____                      Füllung angelehnt an RAL _____                      Mehrpreis für Aluminium-Glashalteleisten                      Mehrpreis für lackierte Glashalteleisten</p>	01.03.2013 –	3091633   3087577 3087576	Stück _____ _____ _____ _____ _____ _____	
	<p>*  <b>Schlupftürglied, Rahmen aus Normalprofilen</b>                      angelehnt an RAL _____                      Füllung _____                      Füllung angelehnt an RAL _____                      Mehrpreis für Aluminium-Glashalteleisten                      Mehrpreis für lackierte Glashalteleisten</p>	01.03.2013 –	3091645   3087577 3087576	Stück _____ _____ _____ _____ _____ _____	

+1 Mehrpreis für Torglieder im Vorzugsbunton und RAL nach Wahl, siehe Seite 181. Geben Sie die Artikelnummer des RAL-Farbttons an.

+3 Mehrpreis für Füllung, siehe Seite 104 – 109



+4 Mehrpreis für Farbe der Füllung, siehe Seite 181

+5 Mehrpreis je Lüftungsgitter, siehe Seite 119

F = pro Feld

<b>BESTELLUNG</b>	Kunden-Nr.: _____		Bestell-Nr. / Kommission: _____		<b>*Angaben vom Typenschild</b>	
					Auftrags-Nr.: _____	Tor-Nr.: _____
	Kundenname: _____				Produkt-Nr.: _____	Typ: _____
	Versandanschrift: _____				Baujahr: _____	
	Datum und Ort: _____				Stempel und Unterschrift _____	

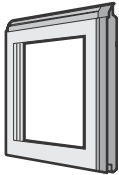
## 4. Torglieder aus Aluminiumprofilen, Bautiefe 42 mm

Artikel	Beschreibung	Produktionszeitraum	Art.-Nr.	Menge	€
	<p>*  <b>Schlupftürglied, Rahmen aus thermisch getrennten Profilen</b>            angelehnt an RAL _____            Füllung _____            Füllung angelehnt an RAL _____            Mehrpreis für Aluminium-Glashalteleisten            Mehrpreis für lackierte Glashalteleisten</p>	01.03.2013–	3091638  3087577 3087576	Stück _____ _____ _____ _____ _____	
	<p>*  <b>Schlupftürglied für Schloss, Rahmen aus Normalprofilen</b>            angelehnt an RAL _____            Füllung _____            Füllung angelehnt an RAL _____            Mehrpreis für Aluminium-Glashalteleisten            Mehrpreis für lackierte Glashalteleisten</p>	01.03.2013–	3091642  3087577 3087576	Stück _____ _____ _____ _____ _____	
	<p>*  <b>Schlupftürglied für Schloss, Rahmen aus thermisch getrennten Profilen</b>            angelehnt an RAL _____            Füllung _____            Füllung angelehnt an RAL _____            Mehrpreis für Aluminium-Glashalteleisten            Mehrpreis für lackierte Glashalteleisten</p>	01.03.2013–	3091635  3087577 3087576	Stück _____ _____ _____ _____ _____	

+1 Mehrpreis für Torglieder im Vorzugsbunton und RAL nach Wahl, siehe Seite 181. Geben Sie die Artikelnummer des RAL-Farbtönen an.

+3 Mehrpreis für Füllung, siehe Seite 104–109

+4 Mehrpreis für Farbe der Füllung, siehe Seite 181

+5 Mehrpreis je Lüftungsgitter, siehe Seite 119

F = pro Feld

<b>BESTELLUNG</b>	Kunden-Nr.: _____	Bestell-Nr. / Kommission: _____	<b>*Angaben vom Typenschild</b>	
	Kundenname: _____		Auftrags-Nr.: _____	Tor-Nr.: _____
	Versandanschrift: _____		Produkt-Nr.: _____	Typ: _____
	Datum und Ort: _____		Baujahr: _____	Stempel und Unterschrift _____

## 4. Torglieder aus Aluminiumprofilen, Bautiefe 42 mm

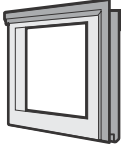
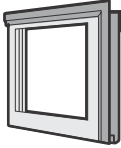
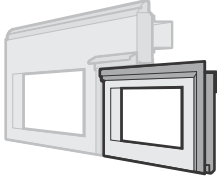
Artikel	Beschreibung	Produktionszeitraum	Art.-Nr.	Menge	€
	<p>* <b>Schlupftürglied oben, Rahmen aus Normalprofilen</b></p> <p>für oberstes Torglied und Schlupftür mit Schwelle für Zwischentorglied angelehnt an RAL _____ Füllung _____ Füllung angelehnt an RAL _____ Mehrpreis für Aluminium-Glashalteleisten Mehrpreis für lackierte Glashalteleisten</p>	<p>01.03.2013 – 01.03.2013 –</p>	3091644	Stück	
			3091639	_____	
			3087577	_____	
			3087576	_____	
	<p>* <b>Schlupftürglied oben, Rahmen aus thermisch getrennten Profilen</b></p> <p>für oberstes Torglied und Schlupftür mit Schwelle für Zwischentorglied angelehnt an RAL _____ Füllung _____ Füllung angelehnt an RAL _____ Mehrpreis für Aluminium-Glashalteleisten Mehrpreis für lackierte Glashalteleisten</p>	<p>01.03.2013 – 01.03.2013 –</p>	3091637	Stück	
			3091632	_____	
			3087577	_____	
			3087576	_____	
	<p>* <b>Schlupftürglied oben, Rahmen aus Normalprofilen, für oberstes Torglied und Schlupftür ohne Stolperschwelle</b></p> <p>angelehnt an RAL _____ Füllung _____ Füllung angelehnt an RAL _____ Mehrpreis für Aluminium-Glashalteleisten Mehrpreis für lackierte Glashalteleisten</p>	<p>01.03.2013 –</p>	3091643	Stück	
				_____	
			3087577	_____	
			3087576	_____	

+1 Mehrpreis für Torglieder im Vorzugsbuntton und RAL nach Wahl, siehe Seite 181. Geben Sie die Artikelnummer des RAL-Farbtönen an.

+3 Mehrpreis für Füllung, siehe Seite 104–109

+4 Mehrpreis für Farbe der Füllung, siehe Seite 181

+5 Mehrpreis je Lüftungsgitter, siehe Seite 119

F = pro Feld

<b>BESTELLUNG</b>	Kunden-Nr.: _____	Bestell-Nr. / Kommission: _____	<b>*Angaben vom Typenschild</b>	
			Auftrags-Nr.: _____	Tor-Nr.: _____
	Kundenname: _____		Produkt-Nr.: _____	Typ: _____
	Versandanschrift: _____		Baujahr: _____	
	Datum und Ort: _____		Stempel und Unterschrift	

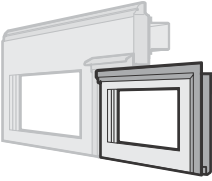
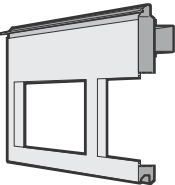
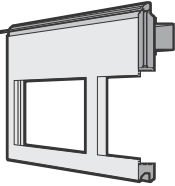

## 4. Torglieder aus Aluminiumprofilen, Bautiefe 42 mm

Artikel	Beschreibung	Produktionszeitraum	Art.-Nr.	Menge	€
	<p><b>* Schlupftürglied oben, Rahmen aus thermisch getrennten Profilen, für oberstes Torglied und Schlupftür ohne Stolperschwelle</b>                      angelehnt an RAL _____                      Füllung _____                      Füllung angelehnt an RAL _____                      Mehrpreis für Aluminium-Glashalteleisten                      Mehrpreis für lackierte Glashalteleisten</p>	01.03.2013–	3091636	Stück	_____
			3087577	_____	_____
	<p><b>* Torglied oben, Rahmen aus Normalprofilen, oberhalb der Schlupftür ohne Stolperschwelle, mit Sturzdichtung</b>                      bis Torbreite 5500 mm                      ab Torbreite 5510 mm                      angelehnt an RAL _____                      Füllung _____                      Füllung angelehnt an RAL _____                      Mehrpreis für Aluminium-Glashalteleisten                      Mehrpreis für lackierte Glashalteleisten</p>	01.03.2013–	3091625	Stück	_____
		01.03.2013–	3091624	_____	_____
	<p><b>* Torglied oben, Rahmen aus thermisch getrennten Profilen, oberhalb der Schlupftür ohne Stolperschwelle, mit Sturzdichtung</b>                      bis Torbreite 5500 mm                      ab Torbreite 5510 mm                      angelehnt an RAL _____                      Füllung _____                      Füllung angelehnt an RAL _____                      Mehrpreis für Aluminium-Glashalteleisten                      Mehrpreis für lackierte Glashalteleisten</p>	01.03.2013–	3091603	Stück	_____
		01.03.2013–	3091602	_____	_____
			3087577	_____	_____
			3087576	_____	_____

+1 Mehrpreis für Torglieder im Vorzugsbuntton und RAL nach Wahl, siehe Seite 181. Geben Sie die Artikelnummer des RAL-Farbtönen an.

+3 Mehrpreis für Füllung, siehe Seite 104 – 109

+4 Mehrpreis für Farbe der Füllung, siehe Seite 181

+5 Mehrpreis je Lüftungsgitter, siehe Seite 119

F = pro Feld

<b>BESTELLUNG</b>	Kunden-Nr.: _____	Bestell-Nr. / Kommission: _____	<b>*Angaben vom Typenschild</b>	
			<b>Auftrags-Nr.:</b> _____	<b>Tor-Nr.:</b> _____
	Kundenname: _____		<b>Produkt-Nr.:</b> _____	<b>Typ:</b> _____
	Versandanschrift: _____		<b>Baujahr:</b> _____	
Datum und Ort: _____		Stempel und Unterschrift _____		

## 4. Torglieder aus Aluminiumprofilen, Bautiefe 42 mm

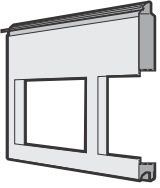
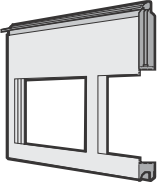
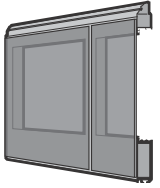
Artikel	Beschreibung	Produktionszeitraum	Art.-Nr.	Menge	€
	<p>*  <b>Torglied oben, Rahmen aus Normalprofilen, ansichtsgleich zum Rahmen oberhalb der Schlupftür, ohne Stolperschwelle, mit Sturzdichtung</b>                      angelehnt an RAL _____                      Füllung _____                      Füllung angelehnt an RAL _____                      Mehrpreis für Aluminium-Glashalteleisten                      Mehrpreis für lackierte Glashalteleisten</p>	01.03.2013 –	3091631  3087577 3087576	Stück  _____ _____ _____ _____	
	<p>*  <b>Torglied oben, Rahmen aus thermisch getrennten Profilen, ansichtsgleich zum Rahmen oberhalb der Schlupftür, ohne Stolperschwelle, mit Sturzdichtung</b>                      angelehnt an RAL _____                      Füllung _____                      Füllung angelehnt an RAL _____                      Mehrpreis für Aluminium-Glashalteleisten                      Mehrpreis für lackierte Glashalteleisten</p>	01.03.2013 –	3091607  3087577 3087576	Stück  _____ _____ _____ _____	
	<p>*  <b>Torglied unten, Rahmen aus Normalprofilen, für Vitraplan mit vorgesetzter Verglasung</b>                      (ab 5510 mm inkl. TBV)                      (Füllung ist erforderlich)                      Füllung _____                      Mehrpreis für Aluminium-Glashalteleisten                      Mehrpreis für lackierte Glashalteleisten  <b>vorgesetzte Verglasung:</b>                      (Farbton)  <input type="checkbox"/> Braun    <input type="checkbox"/> Grau</p>	01.03.2013 –	3091615  3087577 3087576	Stück  _____ _____ _____	

+1 Mehrpreis für Torglieder im Vorzugsbuntton und RAL nach Wahl, siehe Seite 181. Geben Sie die Artikelnummer des RAL-Farbtönen an.

+3 Mehrpreis für Füllung, siehe Seite 104 – 109

+4 Mehrpreis für Farbe der Füllung, siehe Seite 181

+5 Mehrpreis je Lüftungsgitter, siehe Seite 119

F = pro Feld

<b>BESTELLUNG</b>	Kunden-Nr.: _____	Bestell-Nr./Kommission: _____	<b>*Angaben vom Typenschild</b>	
	Kundenname: _____	Auftrags-Nr.: _____		Tor-Nr.: _____
	Versandanschrift: _____	Produkt-Nr.: _____		Typ: _____
	Datum und Ort: _____	Baujahr: _____		
			Stempel und Unterschrift	

## 4. Torglieder aus Aluminiumprofilen, Bautiefe 42 mm

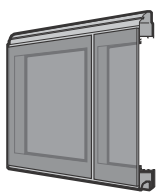
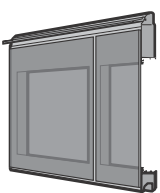
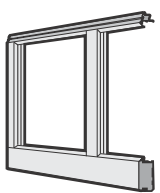
Artikel	Beschreibung	Produktionszeitraum	Art.-Nr.	Menge	€
	<p><b>* Torglied, Rahmen aus Normalprofilen, für Vitraplan mit vorgesetzter Verglasung</b> (Füllung ist erforderlich) Füllung _____ Mehrpreis für Aluminium-Glashalteleisten Mehrpreis für lackierte Glashalteleisten <b>vorgesetzte Verglasung:</b> (Farbton) <input type="checkbox"/> Braun    <input type="checkbox"/> Grau</p>	01.03.2013–	3091609	Stück	
			3087577	_____	
			3087576	_____	
	<p><b>* Torglied oben, Rahmen aus Normalprofilen, für Vitraplan mit vorgesetzter Verglasung und Sturzdichtung</b> (Füllung ist erforderlich) Füllung _____ Mehrpreis für Aluminium-Glashalteleisten Mehrpreis für lackierte Glashalteleisten <b>vorgesetzte Verglasung:</b> (Farbton) <input type="checkbox"/> Braun    <input type="checkbox"/> Grau</p>	01.03.2013–	3091623	Stück	
			3087577	_____	
			3087576	_____	
	<p><b>* Torglied unten, Rahmen aus Aluminium-Rohrprofilen, S-Line</b> angelehnt an RAL _____ Füllung _____ Füllung angelehnt an RAL _____ Mehrpreis für Aluminium-Glashalteleisten Mehrpreis für lackierte Glashalteleisten Mehrpreis je Lüftungsgitter</p>	01.03.2013–31.03.2015	3081095	Stück	
			3087577	_____	
			3087576	_____	

+<sup>1</sup> Mehrpreis für Torglieder im Vorzugsbuntton und RAL nach Wahl, siehe Seite 181. Geben Sie die Artikelnummer des RAL-Farbtons an.

+<sup>3</sup> Mehrpreis für Füllung, siehe Seite 104–109

+<sup>4</sup> Mehrpreis für Farbe der Füllung, siehe Seite 181

+<sup>5</sup> Mehrpreis je Lüftungsgitter, siehe Seite 119

F = pro Feld

<b>BESTELLUNG</b>	Kunden-Nr.: _____	Bestell-Nr. / Kommission: _____	<b>*Angaben vom Typenschild</b>	
	Kundenname: _____		Auftrags-Nr.: _____	Tor-Nr.: _____
	Versandanschrift: _____		Produkt-Nr.: _____	Typ: _____
	Datum und Ort: _____		Baujahr: _____	Stempel und Unterschrift _____

## 4. Torglieder aus Aluminiumprofilen, Bautiefe 42 mm

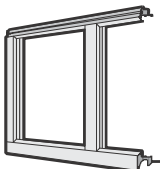
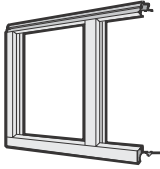
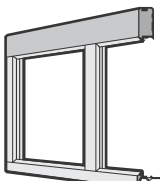
Artikel	Beschreibung	Produktionszeitraum	Art.-Nr.	Menge	€
	<p><b>* Torglied, Rahmen aus Aluminium-Rohrprofilen, S-Line, für ersten Verglasungsrahmen oberhalb PU-Sockel</b></p> <p>angelehnt an RAL _____</p> <p>Füllung _____</p> <p>Füllung angelehnt an RAL _____</p> <p>Mehrpreis für Aluminium-Glashalteleisten</p> <p>Mehrpreis für lackierte Glashalteleisten</p> <p>Mehrpreis je Lüftungsgitter</p>	01.03.2013 – 31.03.2015	3081096	Stück	
			3087577	_____	_____
			3087576	_____	_____
				_____	_____
	<p><b>* Torglied, Rahmen aus Aluminium-Rohrprofilen, S-Line</b></p> <p>angelehnt an RAL _____</p> <p>Füllung _____</p> <p>Füllung angelehnt an RAL _____</p> <p>Mehrpreis für Aluminium-Glasleisten</p> <p>Mehrpreis für lackierte Glashalteleisten</p> <p>Mehrpreis je Lüftungsgitter</p>	01.03.2013 – 31.03.2015	3081097	Stück	
			3087577	_____	_____
			3087576	_____	_____
				_____	_____
	<p><b>* Torglied oben, Rahmen aus Aluminium-Rohrprofilen, S-Line</b></p> <p>angelehnt an RAL _____</p> <p>Füllung _____</p> <p>Füllung angelehnt an RAL _____</p> <p>Mehrpreis für Aluminium-Glasleisten</p> <p>Mehrpreis für lackierte Glashalteleisten</p>	01.03.2013 – 31.03.2015	3081098	Stück	
			3087577	_____	_____
			3087576	_____	_____
				_____	_____

+<sup>1</sup> Mehrpreis für Torglieder im Vorzugsbuntton und RAL nach Wahl, siehe Seite 181. Geben Sie die Artikelnummer des RAL-Farbtönen an.

+<sup>3</sup> Mehrpreis für Füllung, siehe Seite 104 – 109

+<sup>4</sup> Mehrpreis für Farbe der Füllung, siehe Seite 181

+<sup>5</sup> Mehrpreis je Lüftungsgitter, siehe Seite 119

F = pro Feld

<b>BESTELLUNG</b>	Kunden-Nr.: _____	Bestell-Nr. / Kommission: _____	<b>*Angaben vom Typenschild</b>	
			Auftrags-Nr.: _____	Tor-Nr.: _____
	Kundenname: _____		Produkt-Nr.: _____	Typ: _____
	Versandanschrift: _____		Baujahr: _____	
Datum und Ort: _____		Stempel und Unterschrift		

# 5. Torglieder aus Aluminiumprofilen, Bautiefe 67 mm

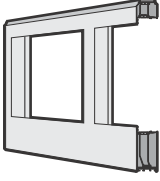
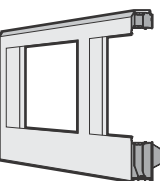
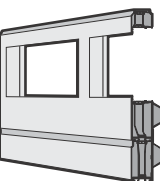
Artikel	Beschreibung	Produktionszeitraum	Art.-Nr.	Menge	€
	<p><b>* Torglied unten, Rahmen aus thermisch getrennten Profilen</b></p> <p>bis Torbreite 5500 mm  angelehnt an RAL _____  Füllung _____  Füllung angelehnt an RAL _____  Mehrpreis für Aluminium-Glashalteleisten  Mehrpreis für lackierte Glashalteleisten</p>	01.04.2014 –	3093042	Stück	
			3087577 3087576	_____	_____
	<p><b>* Torglied unten, Rahmen aus thermisch getrennten Profilen ab Torbreite 5510 mm (inkl. TBV)</b></p> <p>ALR 67 Thermo Glazing (Füllung ist erforderlich)  angelehnt an RAL _____  Füllung _____  Füllung angelehnt an RAL _____  Mehrpreis für Aluminium-Glashalteleisten  Mehrpreis für lackierte Glashalteleisten</p>	01.04.2014 –	3093045	Stück	
		01.04.2014 –	3093044	_____	_____
	<p><b>* Torglied unten, Rahmen aus thermisch getrennten Profilen ab Torbreite 8510 mm (inkl. TBV)</b></p> <p>angelehnt an RAL _____  Füllung _____  Füllung angelehnt an RAL _____  Mehrpreis für Aluminium-Glashalteleisten  Mehrpreis für lackierte Glashalteleisten</p>	01.04.2014 –	3093043	Stück	
			3087577 3087576	_____	_____

+<sup>1</sup> Mehrpreis für Torglieder im Vorzugsbuntton und RAL nach Wahl, siehe Seite 181. Geben Sie die Artikelnummer des RAL-Farbtons an.

+<sup>3</sup> Mehrpreis für Füllung, siehe Seite 104 – 109

+<sup>4</sup> Mehrpreis für Farbe der Füllung, siehe Seite 181

+<sup>5</sup> Mehrpreis je Lüftungsgitter, siehe Seite 119

F = pro Feld

<b>BESTELLUNG</b>	Kunden-Nr.: _____	Bestell-Nr. / Kommission: _____	<b>*Angaben vom Typenschild</b>	
			Auftrags-Nr.: _____	Tor-Nr.: _____
	Kundenname: _____		Produkt-Nr.: _____	Typ: _____
	Versandanschrift: _____		Baujahr: _____	
Datum und Ort: _____		Stempel und Unterschrift _____		

# 5. Torglieder aus Aluminiumprofilen, Bautiefe 67 mm

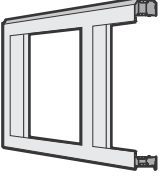
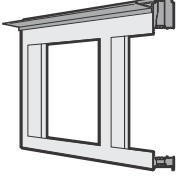
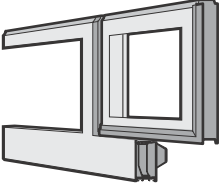
Artikel	Beschreibung	Produktionszeitraum	Art.-Nr.	Menge	€	
	<p><b>* Torglied, Rahmen aus thermisch getrennten Profilen bis Torbreite 8000 mm</b></p>	01.04.2014 –	3093234	Stück		
	<p><b>ab Torbreite 8010 mm (mit TBV):</b></p>	01.04.2014 –	3097189	_____		
	<p>ALR 67 Thermo Glazing (Füllung ist erforderlich) angelehnt an RAL _____ Füllung _____ Füllung angelehnt an RAL _____ Mehrpreis für Aluminium-Glashalteleisten Mehrpreis für lackierte Glashalteleisten</p>	01.04.2014 –	3093233	_____	_____	
				3087577	_____	
				3087576	_____	
	<p><b>* Torglied oben, Rahmen aus thermisch getrennten Profilen, mit Sturzdichtung bis Torbreite 8000 mm</b></p>	01.04.2014 –	3093236	Stück		
	<p><b>ab Torbreite 8010 mm (mit TBV):</b></p>	01.04.2014 –	3097190	_____		
	<p>ALR 67 Thermo Glazing (Füllung ist erforderlich) angelehnt an RAL _____ Füllung _____ Füllung angelehnt an RAL _____ Mehrpreis für Aluminium-Glashalteleisten Mehrpreis für lackierte Glashalteleisten</p>	01.04.2014 –	3093235	_____	_____	
				3087577	_____	
				3087576	_____	
	<p><b>* Torglied unten, Rahmen aus thermisch getrennten Profilen, mit Schlupftür bis Torbreite 5500 mm</b></p>	01.04.2014 –	3093238	Stück		
	<p>angelehnt an RAL _____ Füllung _____ Füllung angelehnt an RAL _____ Mehrpreis für Aluminium-Glashalteleisten Mehrpreis für lackierte Glashalteleisten</p>			_____	_____	
				3087577	_____	
				3087576	_____	

+1 Mehrpreis für Torglieder im Vorzugsbuntton und RAL nach Wahl, siehe Seite 181. Geben Sie die Artikelnummer des RAL-Farbtons an.

+3 Mehrpreis für Füllung, siehe Seite 104 – 109

+4 Mehrpreis für Farbe der Füllung, siehe Seite 181

+5 Mehrpreis je Lüftungsgitter, siehe Seite 119

F = pro Feld

<b>BESTELLUNG</b>	Kunden-Nr.: _____	Bestell-Nr. / Kommission: _____	<b>*Angaben vom Typenschild</b>	
	Kundenname: _____		Auftrags-Nr.: _____	Tor-Nr.: _____
	Versandanschrift: _____		Produkt-Nr.: _____	Typ: _____
			Baujahr: _____	
	Datum und Ort: _____		Stempel und Unterschrift	

# 5. Torglieder aus Aluminiumprofilen, Bautiefe 67 mm

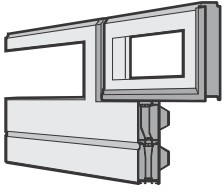
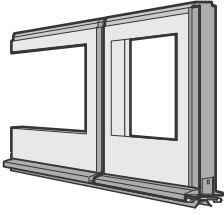
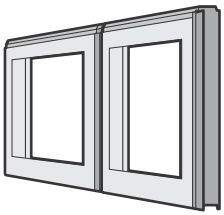
Artikel	Beschreibung	Produktionszeitraum	Art.-Nr.	Menge	€
	<p><b>* Torglied unten, Rahmen aus thermisch getrennten Profilen, mit Schlupftür ab Torbreite 5510 mm</b>  angelehnt an RAL _____  Füllung _____  Füllung angelehnt an RAL _____  Mehrpreis für Aluminium-Glashalteleisten  Mehrpreis für lackierte Glashalteleisten</p>	01.04.2014 –	3093239	Stück	
			3087577	_____	_____
	<p><b>* Torglied unten, Rahmen aus thermisch getrennten Profilen, mit Schlupftür, ohne Stolperschwelle, mit Edelstahl-Sockelprofil und Bodendichtung</b>  bis Torbreite 5500 mm  ab Torbreite 5510 mm  angelehnt an RAL _____  Füllung _____  Füllung angelehnt an RAL _____  Mehrpreis für Aluminium-Glashalteleisten  Mehrpreis für lackierte Glashalteleisten</p>	01.04.2014 –	3093240	Stück	
		01.04.2014 –	3093241	_____	_____
	<p><b>* Torglied, Rahmen aus thermisch getrennten Profilen, mit Schlupftür</b>  angelehnt an RAL _____  Füllung _____  Füllung angelehnt an RAL _____  Mehrpreis für Aluminium-Glashalteleisten  Mehrpreis für lackierte Glashalteleisten</p>	01.04.2014 –	3093242	Stück	
			3087577	_____	_____
			3087576	_____	_____

+<sup>1</sup> Mehrpreis für Torglieder im Vorzugsbuntton und RAL nach Wahl, siehe Seite 181. Geben Sie die Artikelnummer des RAL-Farbttons an.  
+<sup>3</sup> Mehrpreis für Füllung, siehe Seite 104 – 109  
+<sup>4</sup> Mehrpreis für Farbe der Füllung, siehe Seite 181  
+<sup>5</sup> Mehrpreis je Lüftungsgitter, siehe Seite 119  
F = pro Feld

<b>BESTELLUNG</b>	Kunden-Nr.: _____	Bestell-Nr. / Kommission: _____	<b>*Angaben vom Typenschild</b>	
	Kundenname: _____		Auftrags-Nr.: _____	Tor-Nr.: _____
	Versandanschrift: _____		Produkt-Nr.: _____	Typ: _____
	Datum und Ort: _____		Baujahr: _____	Stempel und Unterschrift _____

## 5. Torglieder aus Aluminiumprofilen, Bautiefe 67 mm

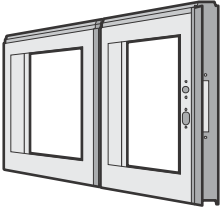
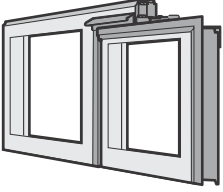
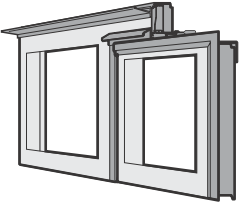
Artikel	Beschreibung	Produktionszeitraum	Art.-Nr.	Menge	€
	<p>*  <b>Torglied, Rahmen aus thermisch getrennten Profilen, mit Schlupftür, für Schloss</b>                      angelehnt an RAL _____                      Füllung _____                      Füllung angelehnt an RAL _____                      Mehrpreis für Aluminium-Glashalteleisten                      Mehrpreis für lackierte Glashalteleisten</p>	01.04.2014 –	3093243   3087577 3087576	Stück _____ _____ _____ _____ _____ _____	
	<p>*  <b>Torglied, Rahmen aus thermisch getrennten Profilen, mit Schlupftür</b>                      angelehnt an RAL _____                      Füllung _____                      Füllung angelehnt an RAL _____                      Mehrpreis für Aluminium-Glashalteleisten                      Mehrpreis für lackierte Glashalteleisten</p>	01.04.2014 –	3093244   3087577 3087576	Stück _____ _____ _____ _____ _____ _____	
	<p>*  <b>Torglied oben, Rahmen aus thermisch getrennten Profilen, mit Schlupftür und Sturzdichtung</b>                      angelehnt an RAL _____                      Füllung _____                      Füllung angelehnt an RAL _____                      Mehrpreis für Aluminium-Glashalteleisten                      Mehrpreis für lackierte Glashalteleisten</p>	01.04.2014 –	3093245   3087577 3087576	Stück _____ _____ _____ _____ _____ _____	

+1 Mehrpreis für Torglieder im Vorzugsbuntton und RAL nach Wahl, siehe Seite 181. Geben Sie die Artikelnummer des RAL-Farbtönen an.

+3 Mehrpreis für Füllung, siehe Seite 104–109

+4 Mehrpreis für Farbe der Füllung, siehe Seite 181

+5 Mehrpreis je Lüftungsgitter, siehe Seite 119

F = pro Feld

<b>BESTELLUNG</b>	Kunden-Nr.: _____	Bestell-Nr./Kommission: _____	<b>*Angaben vom Typenschild</b>	
	Kundenname: _____		Auftrags-Nr.: _____	Tor-Nr.: _____
	Versandanschrift: _____		Produkt-Nr.: _____	Typ: _____
	Datum und Ort: _____		Baujahr: _____	Stempel und Unterschrift _____



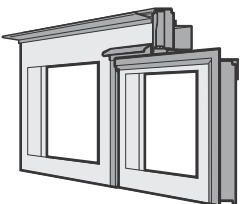
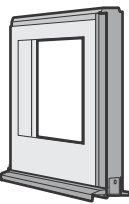

# 5. Torglieder aus Aluminiumprofilen, Bautiefe 67 mm

Artikel	Beschreibung	Produktionszeitraum	Art.-Nr.	Menge	€
	<p><b>* Torglied oben, Rahmen aus thermisch getrennten Profilen, mit Schlupftür, ohne Stolperschwelle, mit Sturzdichtung</b></p> <p>bis Torbreite 5500 mm ab Torbreite 5510 mm angelehnt an RAL _____ Füllung _____ Füllung angelehnt an RAL _____ Mehrpreis für Aluminium-Glashalteleisten Mehrpreis für lackierte Glashalteleisten</p>	<p>01.04.2014 – 01.04.2014 –</p>	<p>3093246 3093247  3087577 3087576</p>	<p>Stück _____ _____ _____ _____ _____ _____</p>	
	<p><b>* Schlupftürglied unten, Rahmen aus thermisch getrennten Profilen</b></p> <p>angelehnt an RAL _____ Füllung _____ Füllung angelehnt an RAL _____ Mehrpreis für Aluminium-Glashalteleisten Mehrpreis für lackierte Glashalteleisten</p>	<p>01.04.2014 –</p>	<p>3093248  3087577 3087576</p>	<p>Stück _____ _____ _____ _____ _____</p>	
	<p><b>* Schlupftürglied unten, Rahmen aus thermisch getrennten Profilen, für Schlupftür, ohne Stolperschwelle</b></p> <p>angelehnt an RAL _____ Füllung _____ Füllung angelehnt an RAL _____ Mehrpreis für Aluminium-Glashalteleisten Mehrpreis für lackierte Glashalteleisten</p>	<p>01.04.2014 –</p>	<p>3093249  3087577 3087576</p>	<p>Stück _____ _____ _____ _____ _____</p>	

+<sup>1</sup> Mehrpreis für Torglieder im Vorzugsbuntton und RAL nach Wahl, siehe Seite 181. Geben Sie die Artikelnummer des RAL-Farbttons an.  
 +<sup>3</sup> Mehrpreis für Füllung, siehe Seite 104 – 109  
 +<sup>4</sup> Mehrpreis für Farbe der Füllung, siehe Seite 181  
 +<sup>5</sup> Mehrpreis je Lüftungsgitter, siehe Seite 119  
 F = pro Feld

<b>BESTELLUNG</b>	Kunden-Nr.: _____	Bestell-Nr. / Kommission: _____	<b>*Angaben vom Typenschild</b>	
	Kundenname: _____		Auftrags-Nr.: _____	Tor-Nr.: _____
	Versandanschrift: _____		Produkt-Nr.: _____	Typ: _____
	Datum und Ort: _____		Baujahr: _____	Stempel und Unterschrift _____

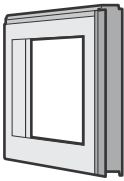
## 5. Torglieder aus Aluminiumprofilen, Bautiefe 67 mm

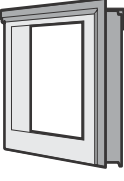
Artikel	Beschreibung	Produktionszeitraum	Art.-Nr.	Menge	€
	<p><b>* Schlupftürglied, Rahmen aus thermisch getrennten Profilen</b>  angelehnt an RAL _____  Füllung _____  Füllung angelehnt an RAL _____  Mehrpreis für Aluminium-Glashalteleisten  Mehrpreis für lackierte Glashalteleisten</p>	01.04.2014 –	3093250  3087577 3087576	Stück _____ _____ _____ _____ _____ _____	
	<p><b>* Schlupftürglied für Schloss, Rahmen aus thermisch getrennten Profilen</b>  angelehnt an RAL _____  Füllung _____  Füllung angelehnt an RAL _____  Mehrpreis für Aluminium-Glashalteleisten  Mehrpreis für lackierte Glashalteleisten</p>	01.04.2014 –	3093251  3087577 3087576	Stück _____ _____ _____ _____ _____ _____	
	<p><b>* Schlupftürglied oben, Rahmen aus thermisch getrennten Profilen</b>  für oberstes Torglied und Schlupftür mit Schwelle  für Zwischentorglied  angelehnt an RAL _____  Füllung _____  Füllung angelehnt an RAL _____  Mehrpreis für Aluminium-Glashalteleisten  Mehrpreis für lackierte Glashalteleisten</p>	01.04.2014 – 01.04.2014 –	3093252 3093253  3087577 3087576	Stück _____ _____ _____ _____ _____ _____	

+1 Mehrpreis für Torglieder im Vorzugsbuntton und RAL nach Wahl, siehe Seite 181. Geben Sie die Artikelnummer des RAL-Farbtönen an.

+3 Mehrpreis für Füllung, siehe Seite 104 – 109

+4 Mehrpreis für Farbe der Füllung, siehe Seite 181

+5 Mehrpreis je Lüftungsgitter, siehe Seite 119

F = pro Feld

<b>BESTELLUNG</b>	Kunden-Nr.: _____	Bestell-Nr./Kommission: _____	<b>*Angaben vom Typenschild</b>	
	Kundenname: _____		Auftrags-Nr.: _____	Tor-Nr.: _____
	Versandanschrift: _____		Produkt-Nr.: _____	Typ: _____
	Datum und Ort: _____		Baujahr: _____	Stempel und Unterschrift _____

## 5. Torglieder aus Aluminiumprofilen, Bautiefe 67 mm

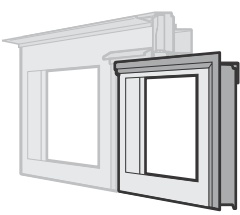
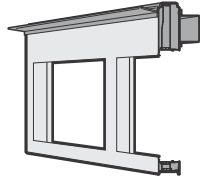
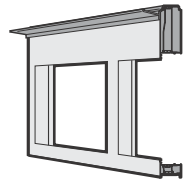
Artikel	Beschreibung	Produktionszeitraum	Art.-Nr.	Menge	€	
	<p><b>* Schlupftürglied oben, Rahmen aus thermisch getrennten Profilen, für oberstes Torglied und Schlupftür ohne Stolperschwelle</b></p> <p>angelehnt an RAL _____</p> <p>Füllung _____</p> <p>Füllung angelehnt an RAL _____</p> <p>Mehrpreis für Aluminium-Glasleisten</p> <p>Mehrpreis für lackierte Glashalteleisten</p>	01.04.2014–	3093254	Stück		
				_____		
				3087577	_____	
				3087576	_____	
	<p><b>* Torglied oben, Rahmen aus thermisch getrennten Profilen, oberhalb der Schlupftür ohne Stolperschwelle, mit Sturzdichtung</b></p> <p>bis Torbreite 5500 mm</p> <p>ab Torbreite 5510 mm</p> <p>angelehnt an RAL _____</p> <p>Füllung _____</p> <p>Füllung angelehnt an RAL _____</p> <p>Mehrpreis für Aluminium-Glasleisten</p> <p>Mehrpreis für lackierte Glashalteleisten</p>	01.04.2014–	3093255	Stück		
		01.04.2014–	3093256	_____		
			3087577	_____		
			3087576	_____		
	<p><b>* Torglied oben, Rahmen aus thermisch getrennten Profilen, ansichtsgleich zum Rahmen oberhalb der Schlupftür ohne Stolperschwelle, mit Sturzdichtung bis Torbreite 8000 mm:</b></p> <p><b>ab Torbreite 8010 mm (mit TBV):</b></p> <p>angelehnt an RAL _____</p> <p>Füllung _____</p> <p>Füllung angelehnt an RAL _____</p> <p>Mehrpreis für Aluminium-Glasleisten</p> <p>Mehrpreis für lackierte Glashalteleisten</p>	01.04.2014–	3093257	Stück		
		01.04.2014–	3097191	_____		
			3087577	_____		
			3087576	_____		

+<sup>1</sup> Mehrpreis für Torglieder im Vorzugsbuntton und RAL nach Wahl, siehe Seite 181. Geben Sie die Artikelnummer des RAL-Farbtönen an.

+<sup>3</sup> Mehrpreis für Füllung, siehe Seite 104–109

+<sup>4</sup> Mehrpreis für Farbe der Füllung, siehe Seite 181

+<sup>5</sup> Mehrpreis je Lüftungsgitter, siehe Seite 119

F = pro Feld

<b>BESTELLUNG</b>	Kunden-Nr.: _____	Bestell-Nr. / Kommission: _____	<b>*Angaben vom Typenschild</b>	
			<b>Auftrags-Nr.:</b> _____	<b>Tor-Nr.:</b> _____
	Kundenname: _____		<b>Produkt-Nr.:</b> _____	<b>Typ:</b> _____
	Versandanschrift: _____		<b>Baujahr:</b> _____	
Datum und Ort: _____		Stempel und Unterschrift _____		

## 6. Zubehör für Torglieder

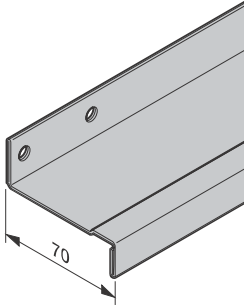
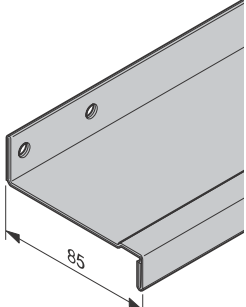
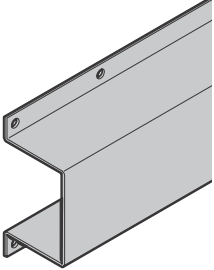
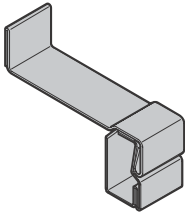
Artikel	Beschreibung	Produktionszeitraum	Art.-Nr.	Menge	€
	<p><b>* Torblattverstärkung 70</b></p> <p>Bautiefe 42 ab Torbreite 5010 bis 6000 mm Bautiefe 67 ab Torbreite 5510 bis 7000 mm für oberes Schlupftür-Glied bis Torbreite 4000 mm Mehrpreis für lackierte Torblattverstärkung für Vitraplan</p>	01.03.2013 –	3091365	Stück	
		01.03.2013 –	3091366	_____	
		01.04.2014 –	3093312	_____	
	<p><b>* Torblattverstärkung 85</b></p> <p>Bautiefe 42 ab Torbreite 6010 bis 8000 mm Bautiefe 67 ab Torbreite 7010 bis 8000 mm für oberes Schlupftür-Glied ab Torbreite 4010 mm Mehrpreis für lackierte Torblattverstärkung für Vitraplan</p>	01.03.2013 –	3091367	Stück	
		01.03.2013 –	3091368	_____	
		01.04.2014 –	3093312	_____	
	<p><b>* Torblattverstärkung 87 x 60</b></p> <p>Bautiefe 67 / 80 ab Torbreite 6010 mm für oberes Torglied bei Schlupftür ohne Stolperschwelle oder als Anfahrerschutz für Tore mit Bautiefe 42</p>	01.03.2013 – 31.03.2014	3065083	Stück	
		01.03.2013 –	3091369	_____	
	<p><b>Torblattverstärkung 100 für Bautiefe 67 ab Torbreite 8010 mm</b></p>	01.04.2014 –	3093310	Stück	

+2 Mehrpreis für Füllungen im Vorzugsbunton und RAL nach Wahl, siehe Seite 180 – 181. Geben Sie die Artikelnummer des RAL-Farbtönen an.

<b>BESTELLUNG</b>	Kunden-Nr.:	Bestell-Nr. / Kommission:	<b>*Angaben vom Typenschild</b>	
	Kundenname:		Auftrags-Nr.:	Tor-Nr.:
	Versandanschrift:		Produkt-Nr.:	Typ:
	Datum und Ort:		Baujahr:	
			Stempel und Unterschrift	