



Garagen-Sectionaltore

***EcoStar***<sup>®</sup>

**RenoMatic**

**RenoMatic, light**

Made by Hörmann

Ersatzteil-Übersicht

Gültig ab 01.03.2018

**Niederlassung Berlin**

Industriestraße 12 – 14  
15366 Hoppegarten  
Tel. (0 33 42) 38 96-0  
Fax (0 33 42) 38 96-11

**Niederlassung Bremen**

Mittelwendung 25  
28844 Weyhe  
Tel. (0 42 03) 81 66-3  
Fax (0 42 03) 81 66-65

**Niederlassung Erfurt**

Hörmann KG Apfelstädt  
Wandersleber Straße 17  
99192 Apfelstädt  
Tel. (03 62 02) 24-0  
Fax (03 62 02) 24-1 19

**Niederlassung Frankfurt**

Hanauer Landstraße 88  
63538 Großkrotzenburg  
Tel. (0 61 86) 20 07-0  
Fax (0 61 86) 20 07-50

**Niederlassung Freisen**

Bahnhofstraße 43  
66629 Freisen/Saar  
Tel. (0 68 55) 9 93-0  
Fax (0 68 55) 90 44

**Niederlassung Hamburg**

Süderstraße 2  
24568 Kaltenkirchen  
Tel. (0 41 91) 80 87-0  
Fax (0 41 91) 80 87-10

**Niederlassung Hannover**

Industriestraße 4  
30916 Isernhagen  
Tel. (05 11) 97 25 30  
Fax (05 11) 77 33 90

**Niederlassung Herne**

Schloßstraße 30  
44653 Herne-Wanne-Eickel  
Tel. (0 23 25) 92 89-0  
Fax (0 23 25) 92 89-10

**Niederlassung Köln/Bonn**

Robert-Bosch-Straße 6a  
53919 Weilerswist  
Tel. (0 22 54) 6 09-0  
Fax (0 22 54) 6 09-25

**Niederlassung Leipzig**

Gewerbeallee 17  
04821 Brandis  
Tel. (03 42 92) 6 16 00  
Fax (03 42 92) 6 18 29

**Niederlassung München**

Lise-Meitner-Straße 10  
85662 Hohenbrunn  
Tel. (0 81 02) 7 85-0  
Fax (0 81 02) 7 85-2 00

**Niederlassung Nürnberg**

Am Pestalozziring 11  
91058 Erlangen  
Tel. (0 91 31) 60 68-0  
Fax (0 91 31) 60 12 48

**Niederlassung Steinhagen**

An der Jüpke 5  
33803 Steinhagen/Westf.  
Tel. (0 52 04) 10 05-0  
Fax (0 52 04) 75 00

**Niederlassung Stuttgart**

Margarete-Steiff-Straße 10  
71277 Rutesheim  
Tel. (0 71 52) 33 53-0

**Preise**

Bruttopreise zzgl. der gesetzlich festgelegten MwSt.  
Alle Preise in €.

**Ersatz- und Kleinteillieferungen**

Separat bestellte Zubehöreile und Ersatzteile werden in der Regel durch das zuständige Produktionswerk versendet. Werden diese über KWW bzw. iHAAS online bestellt, wird für Fracht, Porto und Verpackung pauschal 7,50 € netto berechnet. Falls eine Online-Bestellung nicht möglich ist und der Auftrag in der Niederlassung erfasst wird, berechnen wir für Fracht, Porto, Verpackung und Bearbeitung 15,- € netto. Bestellungen von Lagerartikeln, die an einem Arbeitstag bis 14.00 Uhr eingehen, werden im Laufe des nächsten Arbeitstages ausgeliefert. Ist eine Belieferung bis 09.00 Uhr am Folgetag gewünscht, ist diese als „Express-Lieferung“ (max. 30 kg) gegen eine Kostenpauschale in Höhe 40,- € netto möglich. Bei schwereren Teilen werden die tatsächlich anfallenden Fracht-, Porto- und Verpackungskosten berechnet.

**Rücknahmen**

Bei von uns unverschuldeten, jedoch akzeptierten Rücknahmen gelieferter Lagerartikel berechnen wir 20 % des Warenwertes, mindestens aber 80,- € netto. Sondergrößen, Sonderanfertigungen und Sonderausstattungen sowie bereits montierte Produkte sind ausdrücklich von der Rücknahme ausgeschlossen. Voraussetzung für die Rücknahme ist ein unbeschädigter und original verpackter Zustand der Artikel.

**Verkaufs- und Lieferbedingungen**

Es gelten die Verkaufs- und Lieferbedingungen Stand 1.3.2016.

**Gültigkeit**

Mit Erscheinen dieser Preisliste wird unsere bisherige Ersatzteil-Preisliste für Garagen-Sectionaltore EcoStar ungültig.

Urheberrechtlich geschützt.

Nachdruck, auch auszugsweise, nur mit unserer Genehmigung.

Weiterleitungen sind untersagt.

Hörmann KG Verkaufsgesellschaft

Änderung vorbehalten.

**Vertragspartner der Interseroh AG**





Unsere Verpackungen werden erfasst, stofflich verwertet und somit dem Materialkreislauf zurückgeführt.

Damit erfüllen wir alle Anforderungen der Verpackungsverordnung.











# Inhaltsverzeichnis

Bezeichnung	Seite
■ Übersicht der gefertigten Tormodelle	4
■ Übersicht Zugfeder-Beschlag	7
■ Übersicht Typenschilder	8
■ 1. Torglieder EcoStar	10
■ 2. Torglieder RenoMatic	12
■ 3. Torglieder RenoMatic »light«	14
■ 4. Zubehör für Torglieder	16
■ 5. Beschlagteile für Torglieder	17
■ 6. Zargen	20
■ 7. Zugfedern	24
■ 8. Allgemeines Zubehör	25
■ 9. Mehrpreise	27
■ Notizen	28
■ Allgemeine Verkaufs- und Lieferbedingungen (Stand 1.3.2016)	29











## Verwendete Symbole

Symbol	Beschreibung
	Preis auf Anfrage
	Längere Lieferzeiten beachten
	Die mit einem Punkt versehenen Preise kennzeichnen Artikel, die <b>werkseitig bevorratet</b> werden bzw. ab Werk sofort lieferbar sind.
	Artikel wurde ersetzt



# Übersicht der gefertigten Tormodelle

Tortyp	Erkennungsmerkmale	
<b>EcoStar</b>  	Einwandig mit M Sicke, Woodgrain polyestergrundbeschichtet angelehnt an RAL 9016, 8028 Torgliedhöhe (mm): 500, 531 Torglieder in RAL 8028 nicht mehr lieferbar, dafür Torglieder 42 / 42 einsetzen Torglieder in RAL 9010 nicht mehr lieferbar, dafür Torglieder 42 / 42 einsetzen	
<b>EcoStar</b>  	Einwandig, S-Kassette, Woodgrain polyestergrundbeschichtet angelehnt an RAL 9016, 8028, 9010 Torgliedhöhe (mm): 500, 531 Torglieder in RAL 8028 nicht mehr lieferbar, dafür Torglieder 42 / 42 einsetzen Torglieder in RAL 9010 nicht mehr lieferbar, dafür Torglieder 42 / 20 einsetzen	
<b>EcoStar</b>  	Doppelwandig, 42 / 20 mm mit M-Sicke, Woodgrain polyestergrundbeschichtet angelehnt an RAL 9016, 8028 Torgliedhöhe (mm): 500, 531 Torglieder in RAL 9010 nicht mehr lieferbar, dafür Torglieder 42 / 42 einsetzen	
<b>EcoStar</b>  	Doppelwandig, 42/20 mm mit M-Sicke, Decograin beschichtet mit Kunststoff-Folie mit Holzdekor Golden Oak Torglieder nicht mehr lieferbar, dafür Torglieder 42 / 42 einsetzen	
<b>EcoStar</b>  	Doppelwandig, 42/20 mm mit L-Sicke, Silkgrain polyestergrundbeschichtet angelehnt an RAL 9016 Torglieder nicht mehr lieferbar, dafür Torglieder 42 / 42 einsetzen	
<b>EcoStar</b>  	Doppelwandig, S-Kassette, Woodgrain polyestergrundbeschichtet angelehnt an RAL 9016, 8028, 9010 Torgliedhöhe (mm): 500, 531 nur bei LZ (mm): 2375, 2500	
<b>EcoStar</b>  	Doppelwandig, S-Kassette, Decograin beschichtet mit Kunststoff-Folie mit Holzdekor Golden Oak Torglieder nicht mehr lieferbar, dafür Torglieder 42 / 42 einsetzen	
<b>RenoMatic</b>  	Doppelwandig, 42/20 mm mit M-Sicke, Silkgrain polyestergrundbeschichtet angelehnt an RAL 9016 Torglieder nicht mehr lieferbar, dafür Torglieder 42 / 42 einsetzen	
<b>RenoMatic</b>  	Doppelwandig, 42/20 mm mit M-Sicke, New Silkgrain polyestergrundbeschichtet angelehnt an RAL 9016, 8028, 9006 Torglieder nicht mehr lieferbar, dafür Torglieder 42 / 42 einsetzen	
<b>RenoMatic</b>  	Doppelwandig, 42/20 mm mit M-Sicke, New Silkgrain polyestergrundbeschichtet in Titan Torglieder nicht mehr lieferbar, dafür Torglieder 42 / 42 in Titan Metallic CH703 einsetzen	

# Übersicht der gefertigten Tormodelle

Tortyp	Erkennungsmerkmale	
<b>RenoMatic</b> 	Doppelwandig, 42/20 mm mit M-Sicke, Sandgrain polyestergrundbeschichtet angelehnt an RAL 9016, 8028, 9006 Torglieder nicht mehr lieferbar, dafür Torglieder 42 / 42 einsetzen	
<b>RenoMatic</b> 	Doppelwandig, 42/20 mm mit M-Sicke, Micrograin polyestergrundbeschichtet angelehnt an RAL 9016, 8028, 9006 Torglieder nicht mehr lieferbar, dafür Torglieder 42 / 42 einsetzen	
<b>RenoMatic</b> 	Doppelwandig, 42/20 mm mit M-Sicke, Decograin beschichtet mit Kunststoff-Folie mit Holzdekor Golden Oak, Dark Oak Torgliedhöhe (mm): 475, 500, 531, 562 Torglieder nicht mehr lieferbar, dafür Torglieder LPU 42/42 einsetzen	
<b>RenoMatic</b> 	Doppelwandig, 42/20 mm mit M-Sicke, Decograin beschichtet mit Kunststoff-Folie mit Titan Metallic Torglieder nicht mehr lieferbar, dafür Torglieder 42 / 42 in Titan Metallic CH703 einsetzen	
<b>RenoMatic</b> 	Doppelwandig, 42/20 mm mit L-Sicke, Micrograin polyestergrundbeschichtet angelehnt an RAL 9016, 8028, 7035, 9006, 7016, 6009 Torglieder nicht mehr lieferbar, dafür Torglieder 42 / 42 einsetzen	
<b>RenoMatic</b> 	Doppelwandig, 42/20 mm mit L-Sicke, Sandgrain polyestergrundbeschichtet angelehnt an RAL 9016, 7016, 8028 Torgliedhöhe (mm): 500, 531, 562	
<b>RenoMatic</b> 	Doppelwandig, 42/20 mm mit L-Sicke, Decograin beschichtet mit Kunststoff-Folie mit Golden Oak, Dark Oak und Titan Metallic CH 703 Torgliedhöhe (mm): 500, 531, 562	
<b>RenoMatic Light</b> 	Doppelwandig, 42/20 mm mit M-Sicke, Woodgrain polyestergrundbeschichtet angelehnt an RAL 9010, 9016, 7016, 8028 Torgliedhöhe (mm): 500, 531, 562	
<b>RenoMatic Light</b> 	Doppelwandig, 42/20 mm mit M-Sicke, Decocolor polyestergrundbeschichtet angelehnt an Golden Oak, Dark Oak Torgliedhöhe (mm): 488, 500, 531, 562	
<b>RenoMatic</b> 	Doppelwandig, 42/42 mm mit M-Sicke, Sandgrain polyestergrundbeschichtet angelehnt an 9016, 8028, 7016 Torgliedhöhe (mm): 500, 531, 562	
<b>RenoMatic</b> 	Doppelwandig, 42/42 mm mit M-Sicke, Decograin beschichtet mit Kunststoff-Folie mit Golden Oak, Dark Oak, Titan Metallic CH703 Torgliedhöhe (mm): 500, 531, 562	

# Übersicht der gefertigten Tormodelle

Tortyp	Erkennungsmerkmale	
<b>RenoMatic Light</b> 	Doppelwandig, 42/42 mm mit M-Sicke, Woodgrain polyestergrundbeschichtet angelehnt an 9016, 8028, 7016 Torgliedhöhe (mm): 488, 500, 531, 562	
<b>RenoMatic Light</b> 	Doppelwandig, 42/42 mm mit M-Sicke, DecoColor polyestergrundbeschichtet angelehnt an Golden Oak, Dark Oak Torgliedhöhe (mm): 500, 531, 562	

# Übersicht Zugfeder-Beschlag

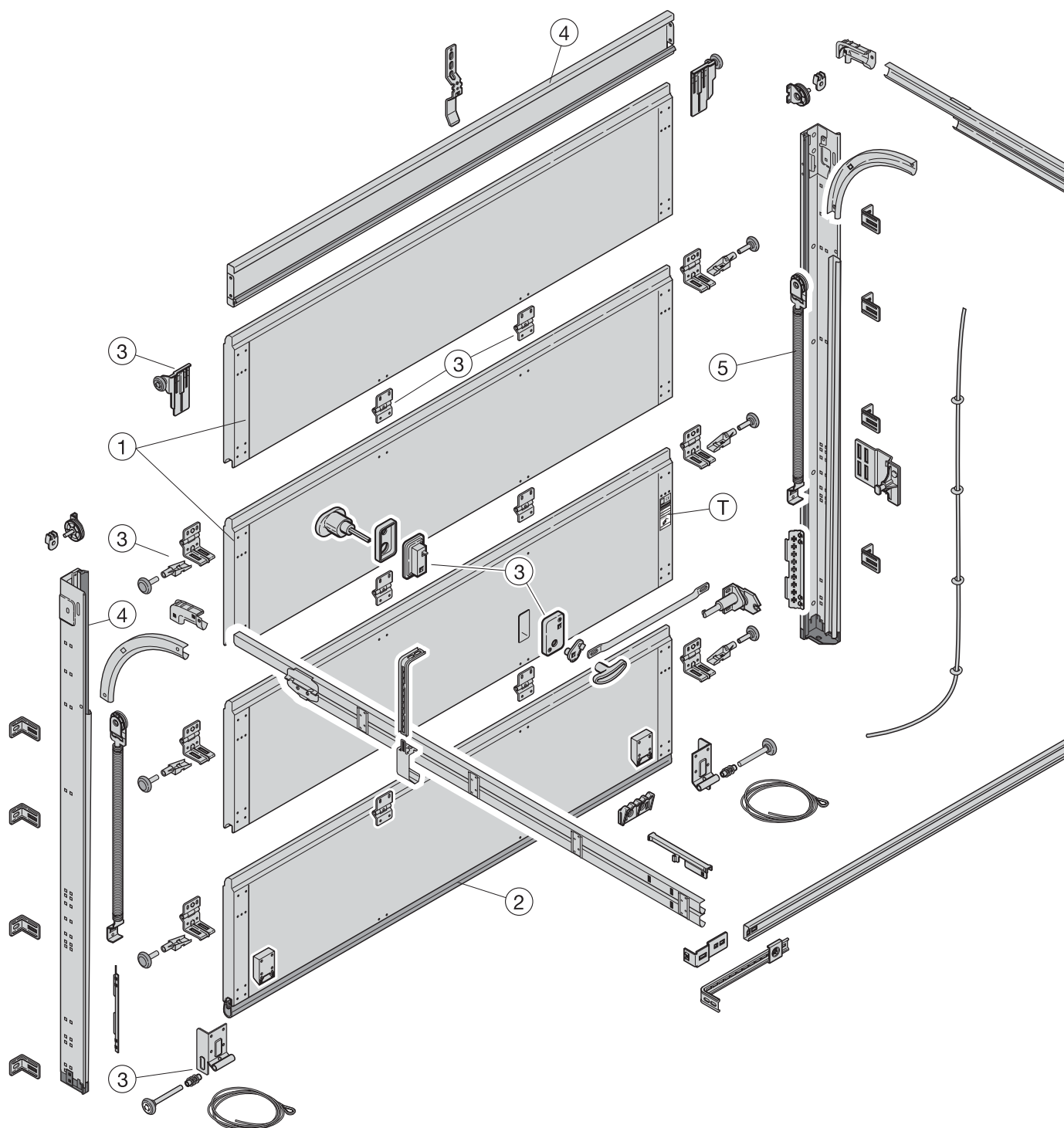

- 1 Torglieder
- 2 Zubehör für Torglieder
- 3 Beschlagteile für Torglieder
- 4 Zargen
- 5 Zugfederpakete
- T Typenschild

# Übersicht Typenschilder

<b>DEUTSCH</b>	<b>Bei Ersatzbestellung:</b> Vom Typenschild, Auftrags-Nr.: ①, Tor-Nr.: ②, Produkt-Nr.: ③, Typ: ④, Baujahr: ⑤ zusammen mit der Artikelnummer des Ersatzteiles angeben.
<b>ENGLISH</b>	<b>Spares ordering:</b> Please state the order no. ①, door no. ②, product no. ③, type ④, year of manufacture ⑤ together with the article no. of the spare part.
<b>FRANÇAIS</b>	<b>En cas de commande de pièces détachées:</b> Indiquer numéro de fabrication ①, numéro de la porte ②, numéro de produit ③, type ④, l'année de fabrication ⑤ ainsi que le numéro d'article de la pièce détachée à l'aide des données sur le label.
<b>NEDERLANDS</b>	<b>Bij bestelling van onderdelen:</b> Ordernummer ①, deurtype ②, produktnummer ③, type ④, bouwjaar ⑤ en artikelnummer van het vervangstuk aandulen aan de hand van de gegevens op het label.
<b>ESPAÑOL</b>	<b>Pedido de piezas de recambio:</b> Para cualquier pieza de recambio indicar de la placa de identificación el número de comisión ①, referencia de puerta ②, referencia de producto ③, modelo de puerta ④, el año de fabricación ⑤ con los números de piezas de recambio.
<b>ITALIANO</b>	<b>Nel caso di ordinazione ricambi:</b> Rilevare dall'etichetta il n° di commessa ①, il n° di portone ②, il n° di prodotto ③, il tipo di portone ④, l'anno di produzione ⑤ e fornire il tutto unitamente al n° di articolo dei ricambi desiderati.
<b>PORTUGUÊS</b>	<b>Nota de Encomenda Suplementar:</b> Por favor, indique o n° da nota de encomenda ①, n° da porta ②, n.º do produto ③, tipo ④, ano de fabrico ⑤, juntamente com o n° de artigo das peças opcionais.
<b>POLSKI</b>	<b>Przy zamawianiu części zamiennych:</b> Zamiennych podać z tabliczki znamionowej numer zamówienia ①, numer bramy ②, numer produktu ③, typ bramy ④, rok produkcji ⑤ i numer części zamiennej.
<b>MAGYAR</b>	<b>Tartalékalkatrész rendeléseknél:</b> A tipustábláról kérjük megadni a szerződés számát: ①, a kapu számát: ②, termékszámot: ③, a kapu típusát: ④, a gyártási évet: ⑤, az alkatrész cikkszámával együtt.
<b>ČESKY</b>	<b>Při objednávání náhradních dílů:</b> zároveň s číslem náhradního dílu uveďte z typového štítku číslo zakázky: ①, číslo vrat: ②, výrobní číslo: ③, typ vrat: ④, rok výroby: ⑤.
<b>РУССКИЙ</b>	<b>При заказе запасных частей указывайте данные с фирменной таблички:</b> номер заказа: ①, номер ворот: ②, номер продукта: ③ тип: ④, год выпуска: ⑤ вместе с номером артикула запасной части.
<b>SLOVENSKO</b>	<b>Pri naročanju rezervnih delov navedite:</b> številko naročila ①, številko vrat ②, tip vrat ③, številko proizvoda ④, leto proizvodnje vrat ⑤. Podatke odčitajte iz tablice na vratih in dodajte številke rezervnih delov iz šifranta.
<b>NORSK</b>	<b>Ved reservedelsbestilling:</b> Fra typeskiltet angives ordrenr. ①, portnr. ②, produktnr. ③, porttype ④, produktionsår ⑤ også med reservedelens artikkelnr.

Auftrags-Nr:  
Order No: ①  
N° de fabrication:

Produkt-Nr:  
Product No: ②  
N° de produit:

Flügelgewicht:  
Door weight:  
Poids de la porte:

Zugfederpaket Nr:  
Tension spring assembly:  
Colis ressorts de traction:

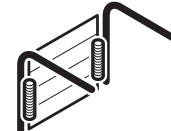

Baujahr:  
Produced in: ③  
Année:



# Übersicht Typenschilder

<b>SVENSKA</b>	<b>Vid reservdelsbeställning:</b> Ange Ordernummer ①, Port-Nummer ②, Produkt-Nummer ③, Porttyp ④, Tillverkningsår ⑤ enligt typskylten samt reservdelens Produkt-Nummer och Artikel-Nummer.
<b>SUOMI</b>	Varaosatilauksen yhteydessä: ilmoita varaosan tuotenumeron lisäksi tyyppikilven tiedoista sopimusno: ①, oven nro: ②, tuotenro: ③, tyyppi: ④, valmistusvuosi: ⑤.
<b>DANSK</b>	<b>Ved reservedelsbestilling:</b> Fra typeskiltet angives ordrenr ①, portnr. ②, produktnr. ③, porttype ④, produktionsår ⑤ tillige med reservedelens artikelnr.
<b>SLOVENSKY</b>	<b>Pri objednávání náhradných dielov:</b> zároveň s tovarovým číslom náhradného dielu uved'te z typového štítku číslo zákazky: ①, číslo brány: ②, výrobné číslo: ③, typ brány: ④, rok výroby: ⑤.
<b>TÜRKÇE</b>	<b>Yedek parça siparişlerinde:</b> Kapı üzerindeki plakada yer alan sipariş numarası ①, kapı numarası ②, ürün numarası ③, tipi ④ ve üretim yılı ⑤ bilgileri, yedek parça numarası ile birlikte belirtilmelidir.
<b>LIETUVIŲ KALBA</b>	Užsakydami atsargines dalis: iš duomenų lentelės kartu su atsarginės dalies artikulo numeru pateikite: užsakymo Nr.: ①, vartų Nr.: ②, gaminio Nr.: ③, tipą: ④, pagaminimo metus: ⑤.
<b>EESTI</b>	<b>Varuosade tellimisel:</b> Märkige ukse andmeplaadilt üles tehase nr: ①, ukse nr: ②, toote nr: ③, tüüp: ④, tootmisaasta: ⑤ ning saatke need tellimisel koos varuosa artiklumberiga kaasa.
<b>LATVIEŠU VALODA</b>	<b>Pasūtot rezerves daļas:</b> no tehnisko datu plāksnītes, pasūtījuma Nr.: ①, vārtu Nr.: ②, izstrādājuma Nr.: ③, modeli: ④, izgatavošanas gadu: ⑤ norādīt kopā ar rezerves daļas preces numuru.
<b>HRVATSKI</b>	<b>Kod narudžbe rezervnih dijelova:</b> Iz pločice podataka T upisati broj narudžbe: ①, broj vrata: ②, broj proizvoda: ③, tip vrata: ④, godinu proizvodnje: ⑤ zajedno s šifrom rezervnog dijela.
<b>SRPSKI</b>	<b>Prilikom porudžbine rezervnih delova:</b> navedite zajedno sa brojem artikla i broj naloga: ①, broj vrata: ②, broj proizvoda: ③, tip: ④ i godinu proizvodnje: ⑤ od tablice sa oznakom tipa.
<b>ΕΛΛΗΝΙΚΑ</b>	<b>Κατά την παραγγελία ανταλλακτικών:</b> Παρακαλούμε αναφέρετε τον αριθμό παραγγελίας ①, τον αριθμό της πόρτας ②, τον αριθμό προϊόντος ③, τον τύπο της πόρτας ④, το έτος παραγωγής ⑤ και τον αριθμό τον ανταλλακτικού.
<b>ROMÂNĂ</b>	<b>Pentru comenzi de piese de schimb:</b> Vă rugăm să specificați de pe plăcuța produsului Nr. comandă ①, Nr. poartă ②, Nr. produs ③, Tipul porții ④, Anul de fabricație ⑤, cât și Nr. de articol al produsului de comandat.
<b>БЪЛГАРСКИ</b>	<b>При поръчка на резервни части:</b> Заедно с номера на артикула посочвайте и данните от типовата табелка, поръчка No.: ①, врата No.: ②, продукт No.: ③, тип: ④, година на производство: ⑤.

**Auftrags-Nr:**  
**Order No:**  
**N° de fabrication:**

①

**Produkt-Nr:**  
**Product No:**  
**N° de produit:**

②

**Flügelgewicht:**  
**Door weight:**  
**Poids de la porte:**



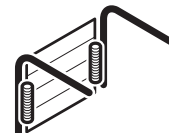







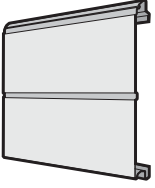

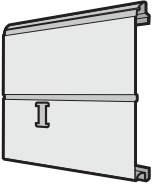
**Zugfederpaket Nr:**  
**Tension spring assembly:**  
**Colis ressorts de traction:**

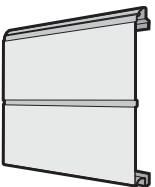

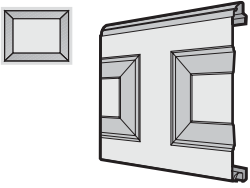
**Baujahr:**  
**Produced in:**  
**Année:**

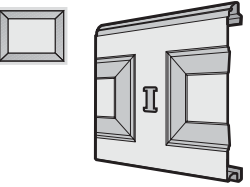
③

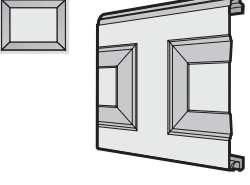
# 1. Torglieder EcoStar

Artikel	Beschreibung	Art.-Nr.	Menge	€
	* <b>Torglied unten, einwandig, M-Sicke</b> Woodgrain	4005930 	Stück _____	② /m <sup>2</sup>
	* <b>Torglied, einwandig, M-Sicke</b> Woodgrain Mehrpreis für Schlossausstanzung	4005931  4006075	Stück _____ _____	② /m <sup>2</sup> [+]
	* <b>Torglied oben, einwandig, M-Sicke</b> Woodgrain	4005932 	Stück _____	② /m <sup>2</sup>
	* <b>Torglied unten, einwandig, S-Kassette, 425 mm</b> Woodgrain	4005933 	Stück _____	② /m <sup>2</sup>
	* <b>Torglied, einwandig, S-Kassette, 425 mm</b> Woodgrain Mehrpreis für Schlossausstanzung	4005934  4006075	Stück _____ _____	② /m <sup>2</sup> [+]
	* <b>Torglied oben, einwandig, S-Kassette, 425 mm</b> Woodgrain	4005935 	Stück _____	② /m <sup>2</sup>











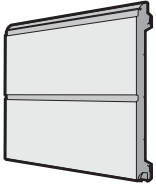

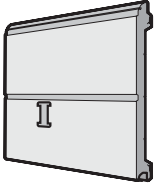
+<sup>1</sup> Mehrpreise für Torglieder in RAL-Standard oder RAL-Color, siehe Seite 27 / Artikelnummer des Farbtons angeben.

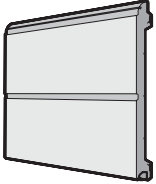
+<sup>2</sup> Mehrpreise für Torglieder mit Decograin-Dekor, siehe Seite 27 / Artikelnummer des jeweiligen Decograin-Dekor angeben.

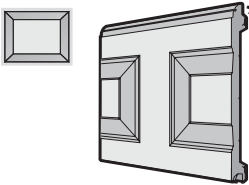
[+] Kein Mehrpreis

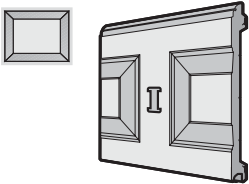
<b>BESTELLUNG</b>	Kunden-Nr.: _____	Bestell-Nr./Komm.: _____	<b>*Angaben unbedingt vom Typenschild übernehmen!</b>	
			Auftrags-Nr.: _____	Tor-Nr.: _____
	Kunden-Name: _____		Produkt.-Nr.: _____	Typ: _____
	Versand-Adresse: _____		Baujahr: _____	
	Ort/Datum: _____		Stempel und Unterschrift _____	

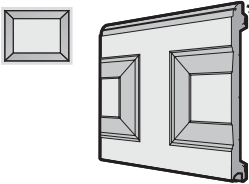
# 1. Torglieder EcoStar

Artikel	Beschreibung	Art.-Nr.	Menge	€
	<p><b>* Torglied unten, doppelwandig 42/20 mm, M-Sicke</b></p> <p>Woodgrain angelehnt RAL _____</p>	4005939 	Stück _____ _____	②  /m <sup>2</sup> + <sup>1</sup>
	<p><b>* Torglied, doppelwandig 42/20 mm, M-Sicke</b></p> <p>Woodgrain angelehnt RAL _____ Mehrpreis für Schlossausstanzung</p>	4005940  4006075	Stück _____ _____	②  /m <sup>2</sup> + <sup>1</sup> [+]
	<p><b>* Torglied oben, doppelwandig 42/20 mm, M-Sicke</b></p> <p>Woodgrain angelehnt RAL _____</p>	4005941 	Stück _____ _____	②  /m <sup>2</sup> + <sup>1</sup>
	<p><b>* Torglied unten, doppelwandig 42/20 mm, S-Kassette (425 mm)</b></p> <p>Woodgrain angelehnt RAL _____</p>	4005945 	Stück _____ _____	②  /m <sup>2</sup> + <sup>1</sup>
	<p><b>* Torglied, doppelwandig 42/20 mm, M-Sicke</b></p> <p>Woodgrain angelehnt RAL _____ Mehrpreis für Schlossausstanzung</p>	4005946  4006075	Stück _____ _____	②  /m <sup>2</sup> + <sup>1</sup> [+]
	<p><b>* Torglied oben, doppelwandig 42/20 mm, S-Kassette (425 mm)</b></p> <p>Woodgrain angelehnt RAL _____</p>	4005947 	Stück _____ _____	②  /m <sup>2</sup> + <sup>1</sup>

+<sup>1</sup> Mehrpreise für Torglieder in RAL-Standard oder RAL-Color, siehe Seite 27 / Artikelnummer des Farbtons angeben.

+<sup>2</sup> Mehrpreise für Torglieder mit Decograin-Dekor, siehe Seite 27 / Artikelnummer des jeweiligen Decograin-Dekor angeben.

[+] Kein Mehrpreis

<b>BESTELLUNG</b>	Kunden-Nr.: _____	Bestell-Nr./Komm.: _____	<b>*Angaben unbedingt vom Typenschild übernehmen!</b>	
			Auftrags-Nr.: _____	Tor-Nr.: _____
	Kunden-Name: _____		Produkt.-Nr.: _____	Typ: _____
	Versand-Anschrift: _____		Baujahr: _____	
	Ort/Datum: _____		Stempel und Unterschrift _____	

## 2. Torglieder RenoMatic

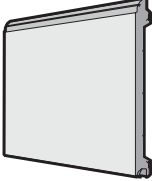
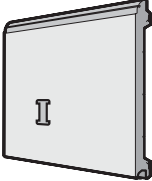
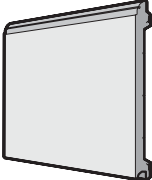
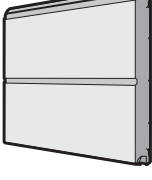
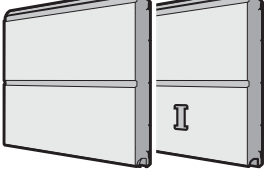
Artikel	Beschreibung	Art.-Nr.	Menge	€		
	<b>* Torglied unten, doppelwandig, 42 / 20 mm, L-Sicke</b>  Sandgrain Decograin angelehnt RAL _____ Decograin-Dekor	4012853 ⌚ 4012850 ⌚	Stück  _____ ② _____ ② _____ _____	/m <sup>2</sup> /m <sup>2</sup> + <sup>1</sup> + <sup>2</sup>		
		Sandgrain Decograin angelehnt RAL _____ Decograin-Dekor Mehrpreis für Schlossausstanzung	4012854 ⌚ 4012851 ⌚  4006075	Stück  _____ ② _____ ② _____ _____	/m <sup>2</sup> /m <sup>2</sup> + <sup>1</sup> + <sup>2</sup> [+ ]	
			Sandgrain Decograin angelehnt RAL _____ Decograin-Dekor	4012855 ⌚ 4012852 ⌚	Stück  _____ ② _____ ② _____ _____	/m <sup>2</sup> /m <sup>2</sup> + <sup>1</sup> + <sup>2</sup>
				Sandgrain Decograin angelehnt RAL _____ Decograin-Dekor	4015213 ⌚ 4015210 ⌚	Stück  _____ ② _____ ② _____ _____
	Sandgrain Decograin angelehnt RAL _____ Decograin-Dekor Mehrpreis für Schlossausstanzung	4015214 ⌚ 4015211 ⌚  4006075		Stück  _____ ② _____ ② _____ _____	/m <sup>2</sup> /m <sup>2</sup> + <sup>1</sup> + <sup>2</sup> [+ ]	

+<sup>1</sup> Mehrpreise für Torglieder in RAL-Standard oder RAL-Color, siehe Seite 27 / Artikelnummer des Farbtons angeben.

+<sup>2</sup> Mehrpreise für Torglieder mit Decograin-Dekor, siehe Seite 27 / Artikelnummer des jeweiligen Decograin-Dekor angeben.

[+ ] Kein Mehrpreis

<b>BESTELLUNG</b>	Kunden-Nr.: _____	Bestell-Nr./Komm.: _____	<b>*Angaben unbedingt vom Typenschild übernehmen!</b>	
			Auftrags-Nr.: _____	Tor-Nr.: _____
	Kunden-Name: _____		Produkt.-Nr.: _____	Typ: _____
	Versand-Anschrift: _____		Baujahr: _____	
	Ort/Datum: _____		Stempel und Unterschrift _____	

## 2. Torglieder RenoMatic

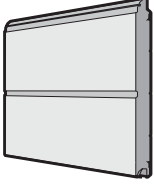
Artikel	Beschreibung	Art.-Nr.	Menge	€
	<b>* Torglied oben, doppelwandig, 42 / 42 mm, M-Sicke</b>		Stück	
	Sandgrain	4015215 ⌘	_____	② /m <sup>2</sup>
	Decograin angelehnt RAL _____	4015212 ⌘	_____	② /m <sup>2</sup>
	Decograin-Dekor	_____	_____	+1
		_____	_____	+2

+<sup>1</sup> Mehrpreise für Torglieder in RAL-Standard oder RAL-Color, siehe Seite 27 / Artikelnummer des Farbtons angeben.

+<sup>2</sup> Mehrpreise für Torglieder mit Decograin-Dekor, siehe Seite 27 / Artikelnummer des jeweiligen Decograin-Dekor angeben.

[+] Kein Mehrpreis

<b>BESTELLUNG</b>	Kunden-Nr.: _____ Bestell-Nr./Komm.: _____		<b>*Angaben unbedingt vom Typenschild übernehmen!</b>	
			Auftrags-Nr.: _____	Tor-Nr.: _____
	Kunden-Name: _____		Produkt.-Nr.: _____	Typ: _____
	Versand-Anschrift: _____		Baujahr: _____	
	Ort/Datum: _____		Stempel und Unterschrift _____	

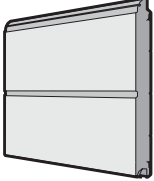

### 3. Torglieder RenoMatic »light«

Artikel	Beschreibung	Art.-Nr.	Menge	€
	<b>* Torglied oben, doppelwandig, 42 / 42 mm, M-Sicke</b>  Woodgrain Decocolor angelehnt RAL _____ Decocolor Dekor		Stück	
		4015218 ⌘	_____	② /m <sup>2</sup>
		4015221 ⌘	_____	② /m <sup>2</sup>
			_____	+ <sup>1</sup>
			_____	+ <sup>3</sup>

+<sup>1</sup> Mehrpreise für Torglieder in RAL-Standard oder RAL-Color, siehe Seite 27 / Artikelnummer des Farbtons angeben.

+<sup>3</sup> Mehrpreise für Torglieder mit Decocolor, siehe Seite 27 / Artikelnummer des jeweiligen Decocolor angeben.

[+] Kein Mehrpreis

<b>BESTELLUNG</b>	Kunden-Nr.: _____ Bestell-Nr./Komm.: _____		<b>*Angaben unbedingt vom Typenschild übernehmen!</b>	
			Auftrags-Nr.: _____	Tor-Nr.: _____
	Kunden-Name: _____		Produkt.-Nr.: _____	Typ: _____
	Versand-Anschrift: _____		Baujahr: _____	
	Ort/Datum: _____		Stempel und Unterschrift _____	



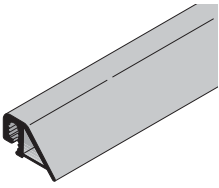
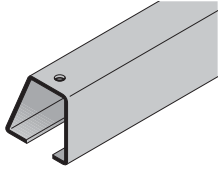
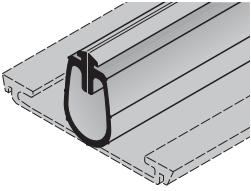
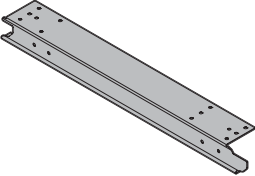

## 4. Zubehör für Torglieder

Artikel	Beschreibung	Art.-Nr.	Menge	€
	<b>Blendendichtung</b> Länge _____ mm	3046369 ⌚	Stück _____ ②	/m
	<b>Aufnahmeschiene für Bodendichtung</b> Länge _____ mm Blechschaube 3,5 x 9,5	3041117 ⌚ 3041298 •	Stück _____ _____ ②	/m /St.
	<b>Bodendichtung</b> Länge _____ mm	3045652 ⌚	Stück _____ ②	/m
	<b>Endwinkel glatt</b> rechts, RAL9002 links, RAL9002 rechts, Klarlack links, Klarlack	3047288 • 3047287 • 4014971 • 4014970 •	Stück _____ _____ _____ _____ ②	/St. /St. /St. /St.

<b>BESTELLUNG</b>	Kunden-Nr.: _____	Bestell-Nr./Komm.: _____	<b>*Angaben unbedingt vom Typenschild übernehmen!</b>	
	Kunden-Name: _____	Auftrags-Nr.: _____		Tor-Nr.: _____
	Versand-Anschrift: _____	Produkt.-Nr.: _____		Typ: _____
	Ort/Datum: _____	Baujahr: _____		
			Stempel und Unterschrift	

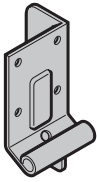
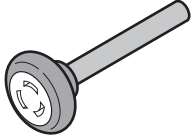

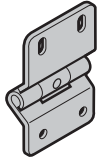
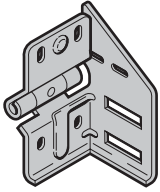
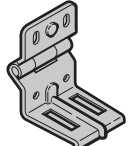
## 5. Beschlagteile für Torglieder

Artikel	Beschreibung	Art.-Nr.	Menge	€
	<b>Aufsetzstück, Beschlag Z</b>		Stück	
	rechts	3055053 •	_____ ②	/St.
	links	3055052 •	_____ ②	/St.
	Blechschaube A 6,5 x 16, dacromet	3040982 •	_____ ②	/St.
	<b>Laufrolle mit 110 mm Achse</b>	3047259 •	_____ ②	/St.
	<b>Laufrolle mit 50 mm Achse</b>	3040311 •	_____ ②	/St.
	<b>Laufrolle, zwischen mit 40 mm Achse</b> RenoMatic, light RenoMatic	3039956 •	_____ ②	/St.
	<b>Scharnier Typ 2</b> EcoStar	3045117 •	_____ ②	/St.
	Blechschaube A 6,5 x 16, dacromet	3040982 •	_____ ②	/St.
	<b>Rollenbock Typ 4 zwischen</b> RenoMatic, light RenoMatic		Stück	
	rechts	3045114 •	_____ ②	/St.
	links	3045115 •	_____ ②	/St.
	Blechschaube A 6,5 x 16, geomet	3040982 •	_____ ②	/St.
	Linienkopfschraube Blech / Spax-Gewinde 6,5 x 35	3045405 •	_____ ②	/St.
	<b>Rollenbock Typ 2</b> EcoStar	3045118 •	_____ ②	/St.
	Blechschaube A 6,5 x 16, dacromet	3040982 •	_____ ②	/St.
	<b>Rollenhalter für Rollenbock Typ 2</b> EcoStar	3045135 •	_____ ②	/St.
	Flachrundschraube M8 x 16 verzinkt	3006980 •	_____ ②	/St.
	Sechskantmutter M8 mit Hohlflansch	3018270 •	_____ ②	/St.

<b>BESTELLUNG</b>	Kunden-Nr.: _____	Bestell-Nr./Komm.: _____	<b>*Angaben unbedingt vom Typenschild übernehmen!</b>	
	Kunden-Name: _____		Auftrags-Nr.: _____	Tor-Nr.: _____
	Versand-Anschrift: _____		Produkt.-Nr.: _____	Typ: _____
			Baujahr: _____	
	Ort/Datum: _____		Stempel und Unterschrift _____	

# 5. Beschlagteile für Torglieder

Artikel	Beschreibung	Art.-Nr.	Menge	€
	<b>Rollenhalter oben mit Laufrolle (Beschlag Z)</b> rechts links Blechschaube A 6,5 x 16, dacromet	3047261 • 3047260 • 3040982 •	Stück ____ ② ____ ② ____ ②	/St. /St. /St.
	<b>Set: 3 Stück Unterfütterung Rollenhalter-Verriegelung und 1 Stück Aufbaurahmen 42/20</b>	3047440 •	Stück ____ ②	/St.
	<b>Schloss PZ, TS 42,5 mm (incl. Zylinder)</b>	3088641 •	Stück ____ ②	/St.
	<b>Profil-Halbzylinder verschiedenschließend 30,5+10 mm, TS 42,5 mm</b>	3091449 •	Stück ____ ②	/St.
	<b>Verriegelung</b> Blechschaube A 6,5 x 16, dacromet	3047226 • 3040982 •	Stück ____ ② ____ ②	/St. /St.
	<b>Verriegelung-Verschlussbolzen</b> Flachkopfschraube M8 x 13 mit Vierkantansatz Sechskantmutter M8 mit Hohlflansch	3047225 • 3043106 • 3018270 •	Stück ____ ② ____ ② ____ ②	/St. /St. /St.
	<b>Verriegelung-Tragblech</b> Flachkopfschraube M8 x 13 mit Vierkantansatz Sechskantmutter M8 mit Hohlflansch	3047258 • 3043106 • 3018270 •	Stück ____ ② ____ ② ____ ②	/St. /St. /St.



<b>BESTELLUNG</b>	Kunden-Nr.: _____	Bestell-Nr./Komm.: _____	<b>*Angaben unbedingt vom Typenschild übernehmen!</b>	
			<b>Auftrags-Nr.:</b> _____	<b>Tor-Nr.:</b> _____
	Kunden-Name: _____		<b>Produkt.-Nr.:</b> _____	<b>Typ:</b> _____
	Versand-Anschrift: _____		<b>Baujahr:</b> _____	
	Ort/Datum: _____		Stempel und Unterschrift _____	

# 5. Beschlagteile für Torglieder

Artikel	Beschreibung	Art.-Nr.	Menge	€
	<p><b>* Verschlussstange</b> Länge _____ mm</p>	3040280 ⌚	Stück _____	② /m
	<p><b>Kreuzgriff innen mit Distanzstück</b> Linsenkopfschraube M5 x 20 mit Kreuzschlitz</p>	3053830 • 3046324 •	Stück _____ _____	② /St. ② /St.
	<p><b>Innenhandgriff</b></p>	3047367 •	Stück _____	② /St.
	<p><b>Außengriff mit Verdeckschild</b></p>	3085376 •	Stück _____	② /St.
	<p><b>Torblattzubehörkarton Z</b></p>	3047388 ⌚	Stück _____	② /St.

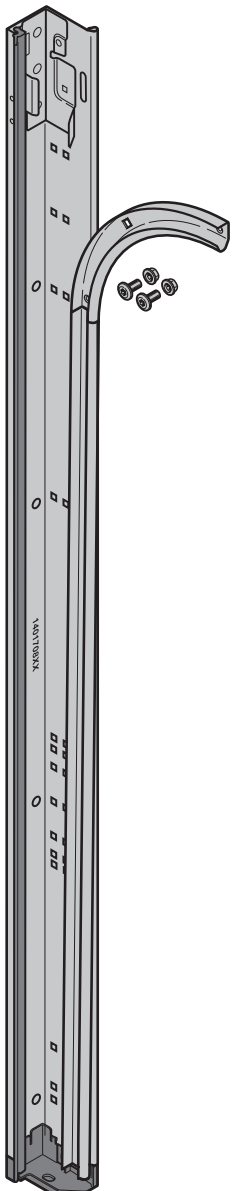

<b>BESTELLUNG</b>	Kunden-Nr.: _____ Bestell-Nr./Komm.: _____		<b>*Angaben unbedingt vom Typenschild übernehmen!</b>	
			Auftrags-Nr.: _____	Tor-Nr.: _____
	Kunden-Name: _____		Produkt.-Nr.: _____	Typ: _____
	Versand-Anschrift: _____		Baujahr: _____	
	Ort/Datum: _____		Stempel und Unterschrift _____	

# 6. Zargen

Artikel	Beschreibung	Art.-Nr.	Menge	€
	<p><b>* Zargenseitenteil, Beschlag Z</b></p> <p>rechts links Flachkopfschrauben M8 x 13, T30, verzinkt Set: Laufschienebogen 90°</p> <p><b>Optional bestellbar!</b> Dübel 10, Nylon Sechskant-Holzschraube 8 x 60 Scheibe 9 x 20 x 2</p> <p><b>Hinweis:</b> Länge = RM + 100</p>	<p>4012159 </p> <p>4012160 </p> <p>3053380</p> <p>4012153</p>	<p>Stück</p> <p>_____ ②</p> <p>_____ ②</p>	<p>/m</p> <p>/m</p>
	<p><b>3006761 •</b></p> <p><b>3047355 •</b></p> <p><b>3001849 •</b></p>	<p>_____ ②</p> <p>_____ ②</p> <p>_____ ②</p>	<p>/St.</p> <p>/St.</p> <p>/St.</p>	
	<p><b>Zargenfuss</b></p> <p>Ausführung links Ausführung rechts Flachkopfschraube M8 x 13, T30, verzinkt Sechskantmutter M8 mit Hohlflansch</p>	<p>3065815 •</p> <p>3065816 •</p> <p>3043106 •</p> <p>3018270 •</p>	<p>_____ ②</p> <p>_____ ②</p> <p>_____ ②</p> <p>_____ ②</p>	<p>/St.</p> <p>/St.</p> <p>/St.</p> <p>/St.</p>



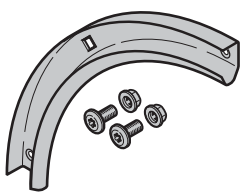
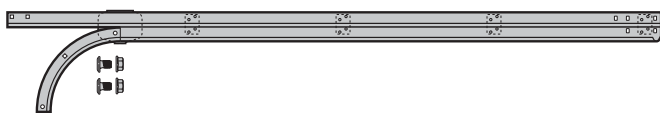

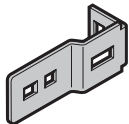
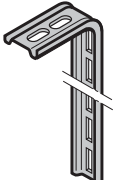
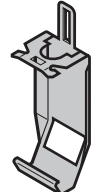
<b>BESTELLUNG</b>	Kunden-Nr.: _____	Bestell-Nr./Komm.: _____	<b>*Angaben unbedingt vom Typenschild übernehmen!</b>	
			Auftrags-Nr.: _____	Tor-Nr.: _____
	Kunden-Name: _____		Produkt.-Nr.: _____	Typ: _____
	Versand-Adresse: _____		Baujahr: _____	
	Ort/Datum: _____		Stempel und Unterschrift _____	

# 6. Zargen

Artikel	Beschreibung	Art.-Nr.	Menge	€
	<b>Set: Laufschienebogen 90°</b> Laufschienebogen 90° Flachkopfschrauben M8 x 13, T30, verzinkt Sechskantmutter M8 mit Flansch, verzinkt	4012153 ⌚ 3038297  3053380  3018270	Stück _____ ②	/St.
 <b>Laufschiene waagrecht</b>  links / rechts (2 Stück) Set: Laufschienebogen 90°		4012171 ⌚ 4012153	Stück _____ ②	/m
 <b>Verbindungsschiene</b>		3038670 ⌚	Stück _____ ②	/m
 <b>Knotenblech Verbindungsschiene</b> Flachkopfschraube M8 x 13 mit Vierkantansatz Sechskantmutter M8 mit Hohlflansch		3047042 • 3043106 • 3018270 •	Stück _____ ② _____ ② _____ ②	/St. /St. /St.
 <b>Laufschieneanker</b> Dübel 10, Nylon Sechskant-Holzschraube 8 x 60 Scheibe 9 x 20 x 2		3047047 • 3006761 • 3047355 • 3001849 •	Stück _____ ② _____ ② _____ ② _____ ②	/St. /St. /St. /St.
 <b>Laufschieneklammer 9,5 für Deckenabhängung</b> Flachkopfschraube M8 x 13 mit Vierkantansatz Sechskantmutter M8 mit Hohlflansch		3047045 • 3043106 • 3018270 •	Stück _____ ② _____ ② _____ ②	/St. /St. /St.

<b>BESTELLUNG</b>	Kunden-Nr.: _____	Bestell-Nr./Komm.: _____	<b>*Angaben unbedingt vom Typenschild übernehmen!</b>	
			Auftrags-Nr.: _____	Tor-Nr.: _____
	Kunden-Name: _____		Produkt.-Nr.: _____	Typ: _____
	Versand-Anschrift: _____		Baujahr: _____	
	Ort/Datum: _____		Stempel und Unterschrift _____	

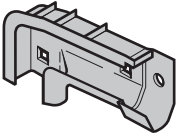
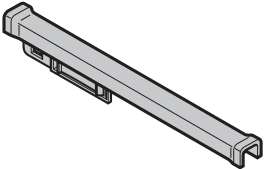
# 6. Zargen

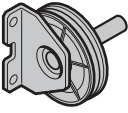
Artikel	Beschreibung	Art.-Nr.	Menge	€
	<b>Klemmplatte 2</b> Flachkopfschraube M8 x 13 mit Vierkantansatz Sechskantmutter M8 mit Hohlflansch	3047043 •	Stück _____ ②	/St.
		3043106 •	_____ ②	/St.
		3018270 •	_____ ②	/St.
	<b>Anker für Zargenbefestigung</b> Flachkopfschraube M8 x 13, T30, verzinkt Sechskantmutter M8 mit Hohlflansch Dübel 10, Nylon Sechskant-Holzschraube 8 x 60 Scheibe 9 x 20 x 2	3085380 •	Stück _____ ②	/St.
		3043106 •	_____ ②	/St.
		3018270 •	_____ ②	/St.
		3006761 •	_____ ②	/St.
		3047355 •	_____ ②	/St.
		3001849 •	_____ ②	/St.
	<b>Dämpferfeder, Beschlag Z</b>  Stahl Kunststoff	3045996 •	Stück _____ ②	/St.
		3072580 •	_____ ②	/St.
	<b>Führungsbogen, Beschlag Z</b>  Ausführung rechts Ausführung links Flachkopfschraube M8 x 13, T30, verzinkt Sechskantmutter M8 mit Hohlflansch	3072563 •	Stück _____ ②	/St.
		3072562 •	_____ ②	/St.
		3043106 •	_____ ②	/St.
		3018270 •	_____ ②	/St.
	<b>Endlagensicherung</b> Flachkopfschraube M8 x 13 mit Vierkantansatz Sechskantmutter M8 mit Hohlflansch	3047253 •	Stück _____ ②	/St.
		3043106 •	_____ ②	/St.
		3018270 •	_____ ②	/St.
	<b>Zugseilhalteschwinge, Beschlag Z</b> Sechskantmutter M6 mit Sperrzahn und Flansch, verzinkt Passschraube M6 x 20, T30, verzinkt	3045342 •	Stück _____ ②	/St.
		3001660 •	_____ ②	/St.
		4012199 •	_____ ②	/St.
	<b>Stützwinkel Seilumlenkung            mit Seilrolle, Beschlag Z</b> Blechschraube A 6,5 x 13 mit Sechskant	3047257 •	Stück _____ ②	/St.
		3056879 •	_____ ②	/St.

<b>BESTELLUNG</b>	Kunden-Nr.: _____	Bestell-Nr./Komm.: _____	<b>*Angaben unbedingt vom Typenschild übernehmen!</b>	
			Auftrags-Nr.: _____	Tor-Nr.: _____
	Kunden-Name: _____		Produkt.-Nr.: _____	Typ: _____
	Versand-Anschrift: _____		Baujahr: _____	
	Ort/Datum: _____		Stempel und Unterschrift _____	

# 6. Zargen

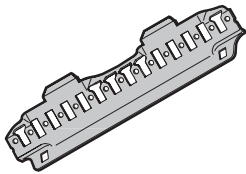
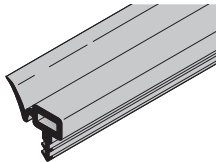

Artikel	Beschreibung	Art.-Nr.	Menge	€
	<b>Spannblech, Beschlag Z</b> Flachkopfschrauben M8 x 13, T30, verzinkt Sechskantmutter M8 mit Flansch, verzinkt	3091706 •	Stück _____	② /St.
		3053380 •	_____	② /St.
		3018270 •	_____	② /St.
	<b>Seitendichtung</b> Länge _____ mm	3051888 ⌘	Stück _____	② /m

<b>BESTELLUNG</b>	Kunden-Nr.: _____ Bestell-Nr./Komm.: _____		<b>*Angaben unbedingt vom Typenschild übernehmen!</b>	
	Kunden-Name: _____		Auftrags-Nr.: _____	Tor-Nr.: _____
	Versand-Anschrift: _____		Produkt.-Nr.: _____	Typ: _____
	Ort/Datum: _____		Baujahr: _____	
			Stempel und Unterschrift _____	



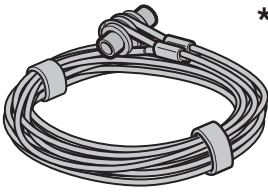
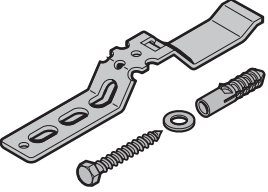
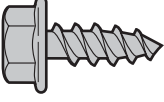
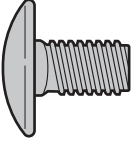
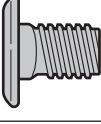
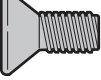
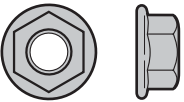

# 8. Allgemeines Zubehör

Artikel	Beschreibung	Art.-Nr.	Menge	€
	<p><b>* Drahtseile Ø 3 mm, Beschlag Z mit Seilaufnahme kpl.</b></p> <p>L = 2490 mm, Torhöhe 2000 mm L = 2615 mm, Torhöhe 2125 mm</p>	<p>3064348 • 3064350 •</p>	<p>Stück _____ ② _____ ②</p>	<p>/St. /St.</p>
	<p><b>* Set: Befestigungszubehör</b> (Blendenanker, Holzschraube, Scheibe, Dübel)</p>	<p>3046210 •</p>	<p>Stück _____ ②</p>	<p>/St.</p>
	<p><b>Blechschrabe mit Sechskant<sup>3)</sup></b></p> <p>A 6,5 × 13, geomet A 6,5 × 16, geomet</p>	<p>3056879 • 3040982 •</p>	<p>Stück _____ ② _____ ②</p>	<p>/St. /St.</p>
	<p><b>Flachrundschrabe mit Gewinde bis Kopf<sup>2)</sup></b></p> <p>M8 × 16, verzinkt</p>	<p>3006980 •</p>	<p>Stück _____ ②</p>	<p>/St.</p>
	<p><b>Flachkopfschrabe mit Vierkantansatz<sup>3)</sup></b></p> <p>M8 × 13, verzinkt</p>	<p>3043106 •</p>	<p>Stück _____ ②</p>	<p>/St.</p>
	<p><b>Senkschrabe, verzinkt<sup>2)</sup></b></p> <p>M6 × 12 mit Kreuzschlitz</p>	<p>3007154 •</p>	<p>Stück _____ ②</p>	<p>/St.</p>
	<p><b>Sechskantmutter</b></p> <p>M6 mit Sperrzahn und Flansch verzinkt<sup>2)</sup> M8 mit Hohlflansch, verzinkt<sup>3)</sup></p>	<p>3001660 • 3018270 •</p>	<p>Stück _____ ② _____ ②</p>	<p>/St. /St.</p>
	<p><b>Linsenkopfschrabe<sup>1)</sup></b></p> <p>M5 × 20 mit Kreuzschlitz</p>	<p>3046324 •</p>	<p>Stück _____ ②</p>	<p>/St.</p>

- 1) Mindestbestellmenge 10 Stück
- 2) Mindestbestellmenge 20 Stück
- 3) Mindestbestellmenge 50 Stück

<b>BESTELLUNG</b>	Kunden-Nr.: _____ Bestell-Nr./Komm.: _____		<b>*Angaben unbedingt vom Typenschild übernehmen!</b>	
			Auftrags-Nr.: _____	Tor-Nr.: _____
	Kunden-Name: _____		Produkt.-Nr.: _____	Typ: _____
	Versand-Anschrift: _____		Baujahr: _____	
	Ort/Datum: _____		Stempel und Unterschrift _____	

# 8. Allgemeines Zubehör

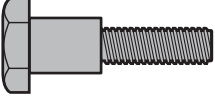
Artikel	Beschreibung	Art.-Nr.	Menge	€
	<b>Flachkopfschraube Torx 2)</b> M8 x 13 T30, verzinkt	3053380 •	Stück _____ ②	/St.
	<b>Passschraube</b> M6 x 20 T30, verzinkt	4012199 •	Stück _____ ②	/St.

- 1) Mindestbestellmenge 10 Stück
- 2) Mindestbestellmenge 20 Stück
- 3) Mindestbestellmenge 50 Stück

BESTELLUNG	Kunden-Nr.: _____ Bestell-Nr./Komm.: _____		<b>*Angaben unbedingt vom Typenschild übernehmen!</b>	
	Kunden-Name: _____		Auftrags-Nr.: _____	Tor-Nr.: _____
	Versand-Anschrift: _____		Produkt.-Nr.: _____	Typ: _____
	Ort/Datum: _____		Baujahr: _____	
			Stempel und Unterschrift	

# 9. Mehrpreise

Artikel	Beschreibung	Art.-Nr.	Menge	€
	<b>Polyester-Grundbeschichtung</b>  <b>Standard</b> angelehnt RAL 9016 Verkehrsweiß, angelehnt RAL 9010 Reinweiß  <b>Color</b> angelehnt RAL 7016 Antrazitgrau angelehnt RAL 8028 Terrabraun, angelehnt RAL 9006 Weißaluminium	4005139	Stück	[+]
		4005140		/m <sup>2</sup>
	<b>Mehrpreis Decograin-Dekor</b>  Golden Oak Dark Oak Titan Metallic CH 703	4006080 4006081 4011566	Stück	[+] [+] [+]
	<b>Mehrpreis Decocolor-Dekor</b>  Golden Oak Dark Oak	4014309 4014310	Stück	[+] [+]

[+] Kein Mehrpreis

<b>BESTELLUNG</b>	Kunden-Nr.: _____ Bestell-Nr./Komm.: _____		<b>*Angaben unbedingt vom Typenschild übernehmen!</b>	
			Auftrags-Nr.: _____	Tor-Nr.: _____
	Kunden-Name: _____		Produkt.-Nr.: _____	Typ: _____
	Versand-Anschrift: _____		Baujahr: _____	
	Ort/Datum: _____		Stempel und Unterschrift _____	

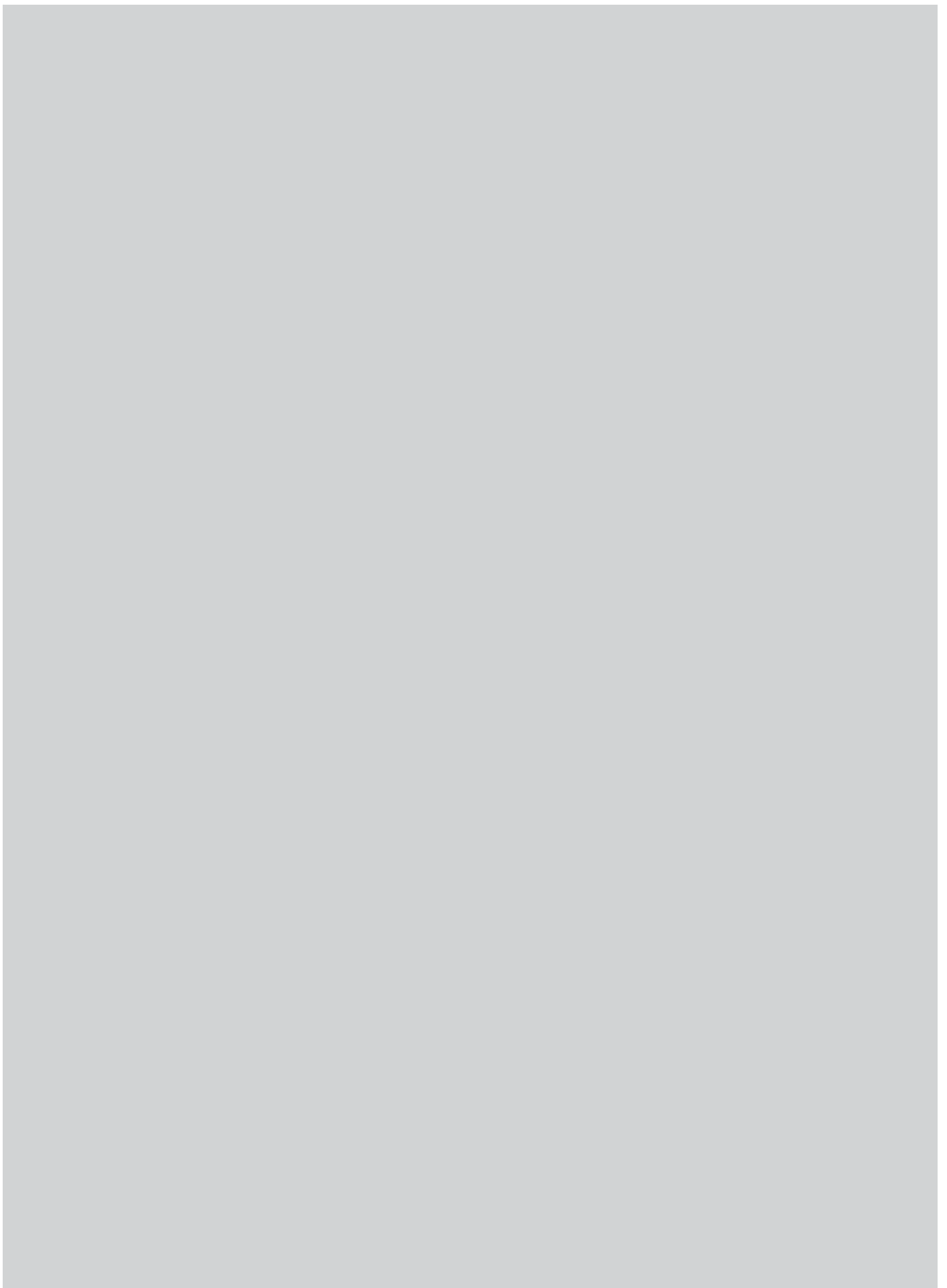

# Allgemeine Verkaufs- und Lieferbedingungen (Stand 1.3.2016)

## § 1 Allgemeines

1. Unsere Allgemeinen Liefer- und Verkaufsbedingungen gelten für alle Lieferungen und Leistungen nach Maßgabe des zwischen uns und dem Kunden geschlossenen Vertrages.
2. Unsere AGB gelten ausschließlich; entgegenstehende oder von unseren Bedingungen abweichende Bedingungen des Kunden erkennen wir nicht an, es sei denn, wir hätten ausdrücklich schriftlich ihrer Geltung zugestimmt.
3. Unsere AGB gelten nur gegenüber Unternehmern im Sinne des § 14 BGB.

## § 2 Vertragsabschluss

1. Unsere Angebote sind freibleibend und unverbindlich, sofern nichts anderes ausdrücklich vereinbart wird. Für Art und Umfang ist unsere Auftragsbestätigung maßgebend. Technische Änderungen sowie Änderungen in Form, Farbe und/oder Gewicht bleiben im Rahmen des Zumutbaren vorbehalten.
2. Als angenommen gilt ein Angebot erst durch Zusendung einer Auftragsbestätigung oder durch die Auslieferung der Ware. Die Zusendung einer Zugangsbestätigung oder die Entgegennahme einer telefonischen Bestellung stellt keine verbindliche Annahme dar. Bei Waren, die auf Bestellung gesondert angefertigt werden müssen, gilt der Vertrag nach unserer schriftlichen Bestätigung als abgeschlossen, auch wenn über die Ausführung noch Klarstellungen erfolgen müssen, die Lieferzeit und Preis beeinflussen. Konstruktions- und Formveränderungen während der Lieferzeit bleiben vorbehalten, soweit der Liefergegenstand sowie dessen Funktion und Aussehen hierdurch nicht wesentlich geändert werden. Eine Änderung des Preises tritt hierdurch nicht ein.
3. An Abbildungen, Zeichnungen, Kalkulationen und ähnlichen Unterlagen behalten wir uns die Eigentums- und Urheberrechte vor. Dies gilt auch für solche Unterlagen, die als „vertraulich“ bezeichnet sind. Diese Unterlagen dürfen Dritten nicht ohne unsere vorherige ausdrückliche Zustimmung zugänglich gemacht werden.

## § 3 Preise und Zahlungsbedingungen

1. Sofern sich aus der Auftragsbestätigung nichts anderes ergibt, gelten unsere Preise „ab Werk“, ausschließlich Transport und Montage, diese werden gesondert in Rechnung gestellt. Kosten für Verpackung, ausgenommen bei Klein- und Ersatzteilen, sind inklusive. Die gesetzliche Mehrwertsteuer ist nicht in unseren Preisen enthalten, sie wird in gesetzlicher Höhe am Tag der Rechnungsstellung in der Rechnung gesondert ausgewiesen.
2. Unsere Rechnungen sind innerhalb von 30 Tage netto (ohne Abzug) zur Zahlung fällig. Der Abzug von Skonto bedarf besonderer schriftlicher Vereinbarung.
3. Treten nach Abschluss des Vertrages Materialpreiserhöhungen ein oder werden Steuern und Abgaben erhöht, so sind wir berechtigt, die Preise entsprechend anzuleihen, wenn zwischen Vertragsabschluss und vorgesehener Lieferung mindestens 4 Monate liegen.
4. Beauftragte der Kunde neben der Lieferung auch oder ausschließlich die Montage oder ähnliche Leistungen, werden diese im Stundenlohn abgerechnet, falls nicht ausdrücklich ein Pauschalpreis vereinbart ist. Für Montageleistungen gelten unsere jeweils gültigen Montagebedingungen.
5. Wir sind berechtigt, trotz anderslautender Bestimmungen des Kunden, Zahlungen zunächst auf dessen ältere Schulden anzurechnen. Sind bereits Kosten und Zinsen entstanden, so sind wir berechtigt, die Zahlung zunächst auf die Kosten, dann auf die Zinsen und zuletzt auf die Hauptleistung anzurechnen.
6. Wir sind zudem berechtigt, alle übrigen Forderungen sofort fällig zu stellen und die Ausführung weiterer Leistungen von der Leistung einer Vorauszahlung oder Sicherheit abhängig zu machen, wenn uns Umstände bekannt werden, die die Zahlungsfähigkeit und Kreditwürdigkeit des Kunden in Frage stellen, dies gilt insbesondere wenn ein Zahlungsverzug eintritt. Die Geltendmachung weitergehender Schadensersatzansprüche bleibt unberührt.
7. Während des Verzugs kann sich der Kunde auf ein Recht zum Besitz nicht berufen. Ein etwaiges Herausgabeverlangen unsererseits während des Verzugs des Kunden, gilt nur dann als Rücktritt vom Vertrag, wenn wir dies ausdrücklich schriftlich erklärt haben.
8. Das Recht zur Aufrechnung steht dem Kunden nur zu, wenn seine Gegenansprüche rechtskräftig festgestellt, unbestritten oder durch uns anerkannt sind. Zurückbehaltungsrechte kann der Kunde nur insoweit ausüben, als sein Gegenanspruch auf dem gleichen Vertragsverhältnis beruht.

## § 4 Erfüllungsort, Gefährübergang

1. Sofern sich aus der Auftragsbestätigung nichts anderes ergibt, ist Lieferung „ab Werk“ (INCOTERMS 2010) vereinbart. Die Gefahr des zufälligen Untergangs und der zufälligen Verschlechterung der Ware geht mit der Übergabe, beim Versandverkauf mit der Auslieferung der Ware an den Spediteur, den Frachtführer oder der sonst zur Ausführung der Versendung bestimmten Person oder Anstalt auf den Kunden über. Dies gilt auch dann, wenn Teillieferungen erfolgen oder wir noch andere Leistungen (z.B. Versand oder Montage) übernommen haben.
2. Befindet sich der Kunde in Annahmeverzug, geht die Gefahr des zufälligen Untergangs und der zufälligen Verschlechterung der Kaufsache auf ihn über. Gegebenenfalls anfallende Lagerkosten richten sich nach § 5 Nr. 3.
3. Bei Vereinbarung frachtfreier Lieferung von Waren ist das Transportmittel sofort vom Kunden zu entladen. Wartezeiten gehen stets zu Lasten des Kunden. Lieferung frei Baustelle versteht sich stets frei LKW an befahrbarer Straße, ebenerdig angefahren. Das Abladen einschließlich Transport zur Verwendungs- oder Lagerstelle obliegt dem Kunden, der im Verzugsfall insoweit Kosten und Gefahr des Abladens, Stapeln, Einlagerns oder Rücktransportes zu tragen hat. Der für den Kunden an der Abladestelle auftretende Empfänger gilt als von diesem ermächtigt, die Ladung verbindlich anzunehmen.

## § 5 Lieferzeiten

1. Der Beginn der von uns angegebenen Lieferzeit setzt die Abklärung aller technischen Fragen voraus.
2. Angaben über Liefertermine verstehen sich als voraussichtliche Lieferzeiten und stehen stets unter dem Vorbehalt der richtigen und rechtzeitigen Selbstbelieferung durch Zulieferer und/oder Hersteller. Der Kunde kann uns erst dann eine Frist zur Lieferung/Leistung setzen, wenn der voraussichtliche Liefertermin um mehr als drei Wochen überschritten ist. Die Frist muss angemessen sein und mindestens drei Wochen betragen. Schadensersatzansprüche aus der Nichteinhaltung eines voraussichtlichen Liefertermins sind ausgeschlossen. Über Liefer- und Leistungsverzögerungen auf Grund höherer Gewalt und auf Grund von Ereignissen, die uns die Lieferung wesentlich erschweren oder unmöglich machen – hierzu gehören insbesondere von uns nicht zu vertretende nachträglich eingetretene Materialbeschaffungsschwierigkeiten, Betriebsstörungen, Streik, Aussperrung, behördliche Anordnungen usw., auch wenn sie bei unseren Lieferanten oder deren Unterlieferanten eintreten – wird der Kunde unverzüglich informiert. Derartige Ereignisse berechtigen uns hinsichtlich des noch nicht erfüllten Auftrages ganz oder teilweise vom Vertrag zurückzutreten. Im Falle des Rücktritts werden dem Kunden bereits erbrachte Gegenleistungen unverzüglich erstattet.
3. Im Falle des Annahmeverzuges des Kunden sind wir berechtigt, die Ware auf seine Gefahr und Kosten einzulagern. Für die entsprechenden Lagerkosten können wir wahlweise Ersatz in Höhe der tatsächlich entstandenen Kosten oder in Höhe einer Pauschale von 5 % des Rechnungsbetrages für jeden angefangenen Monat verlangen. Dies gilt auch bei Lagerung durch uns. Dem Kunden steht das Recht zu, im Falle der Geltendmachung des pauschalen Schadensersatzes einen geringeren Schaden nachzuweisen.

4. Verweigert der Kunde nach Ablauf einer ihm gesetzten Nachfrist die Annahme der Ware oder erklärt er, die Ware nicht mehr annehmen zu wollen, ohne hierzu berechtigt zu sein, können wir zudem Schadensersatz wegen Nichterfüllung verlangen.
5. Teillieferungen sind in zumutbarem Umfang zulässig.

## § 6 Eigentumsvorbehalt

1. Wir behalten uns das Eigentum an der Ware bis zur vollständigen Zahlung aller Forderungen aus der laufenden Geschäftsbeziehung mit dem Kunden vor. Wenn der Wert der Vorbehaltsware die zu sichernden Forderungen aus der laufenden Geschäftsbeziehung um 20 % übersteigt, sind wir zur Freigabe der Vorbehaltsware auf Verlangen des Kunden verpflichtet. Die Auswahl der freizugebenden Sicherheiten liegt dabei in unserem Ermessen.
2. Der Kunde ist während des Eigentumsvorbehalts verpflichtet, die Kaufsache pfleglich zu behandeln und auf eigene Kosten gegen Feuer, Wasser und Diebstahl ausreichend zum Neuwert zu versichern. Etwaige Ersatzansprüche des Kunden gegen Versicherer oder sonstige Dritte wegen Verschlechterung der Vorbehaltsware werden bereits jetzt in Höhe des Rechnungsbetrages an uns abgetreten. Sofern Wartungs- und Inspektionsarbeiten erforderlich sind, hat der Kunde diese auf eigene Kosten regelmäßig durchzuführen. Der Kunde hat uns unverzüglich schriftlich von allen Zugriffen Dritter auf die Ware, insbesondere von Zwangsvollstreckungsmaßnahmen sowie von etwaigen Beschädigungen oder der Vernichtung der Ware zu unterrichten. Einen Besitzwechsel der Ware sowie den eigenen Anschriftenwechsel hat uns der Kunde unverzüglich anzuzeigen. Der Kunde hat uns alle Schäden und Kosten zu ersetzen, die durch einen Verstoß gegen diese Verpflichtung und dadurch erforderliche Interventionsmaßnahmen gegen Zugriffe Dritter auf die Ware entstehen. Bei Zugriffen Dritter hat uns der Kunde außerdem die zur Wahrnehmung unserer Rechte notwendige Hilfe zu leisten.
3. Zur Verpfändung oder Sicherungsübereignung der Vorbehaltsware ist der Kunde nicht berechtigt.
4. Die Verarbeitung oder Umbildung der Vorbehaltsware durch den Kunden wird stets für uns vorgenommen. Bei Be- und Verarbeitung der Vorbehaltsware oder Vermischung setzt sich das Vorbehalts Eigentum an der bearbeiteten oder vermischten Ware fort. Wird die Vorbehaltsware mit anderen uns nicht gehörenden Gegenständen verarbeitet oder untrennbar vermengt, so erwerben wir das Eigentum an einer neuen Sache im Verhältnis des Rechnungswertes der Vorbehaltsware zum Rechnungswert der anderen verwendeten Waren zur Zeit der Verarbeitung oder Vermengung. Die so entstehenden Miteigentumsrechte gelten als Vorbehaltsware im Sinne dieser Bedingungen. Werden unsere Waren mit anderen beweglichen Gegenständen zu einer einheitlichen Sache verbunden oder untrennbar vermengt und ist die andere Sache als Hauptsache anzusehen, so überträgt der Kunde uns anteilmäßig Miteigentum, soweit ihm die Hauptsache gehört. In den vorbezeichneten Fällen tritt der Kunde uns schon jetzt seine Eigentumsrechte an der verarbeiteten, verbundenen oder vermengten Ware ab. Die Übergabe wird dadurch ersetzt, dass der Kunde den verarbeiteten, verbundenen oder vermischten Gegenstand für uns verwahrt. Für die durch Verarbeitung, Verwendung sowie Vermengung entstehende Sache gilt im Übrigen das Gleiche wie für Vorbehaltsware.
5. Der Kunde ist berechtigt, die Vorbehaltsware im gewöhnlichen Geschäftsgang weiter zu veräußern. Er tritt bereits jetzt die ihm aus der Weiterveräußerung erwachsenden Forderungen mit allen Rechten in voller Höhe an uns ab. Wir nehmen diese Abtretung an. Veräußert der Kunde die Vorbehaltsware – nach Verarbeitung/Verbindung – zusammen mit nicht ihm gehörender Ware, so tritt er schon jetzt die aus der Weiterveräußerung entstehenden Forderungen in Höhe des Wertes der Vorbehaltsware mit allen Nebenrechten an uns ab. Wir nehmen diese Abtretung schon jetzt an. Zur Einziehung dieser Forderung ist der Kunde auch nach Abtretung ermächtigt. Wir behalten uns jedoch vor, die Forderung selbst einzuziehen, sobald der Kunde seinen Zahlungsverpflichtungen nicht ordnungsgemäß nachkommt und in Zahlungsverzug gerät oder begründete Zweifel an seiner Zahlungsfähigkeit und Kreditwürdigkeit bestehen. Auf unser Verlangen sind die Höhe der abgetretenen Forderung, die Person des Schuldners sowie alle sonst zum Einzug erforderlichen Angaben bekanntzugeben, die dazugehörigen Unterlagen auszuhändigen und dem Schuldner die Abtretung anzuzeigen.
6. Das Recht zur Weiterverarbeitung und Weiterveräußerung endet mit dem Rücktritt vom Vertrag.
7. Während der üblichen Geschäftszeiten des Kunden sind wir jederzeit berechtigt, seine Geschäfts- und Betriebsräume zur Prüfung der Vorbehaltsware zu betreten und die Vorbehaltsware in Besitz zu nehmen, soweit sich der Kunde auf ein Recht zum Besitz nicht berufen kann.

## § 7 Mängelansprüche

1. Ansprüche wegen Mängeln stehen dem Kunden nur zu, wenn er seinen Untersuchungs- und Rügepflichten gemäß § 377 HGB ordnungsgemäß nachgekommen ist. Bei nicht frist- und/oder formgemäßer Rüge gilt die Ware als genehmigt.
2. Bei der Lieferung von Sachen leisten wir für Mängel der Ware zunächst nach unserer Wahl Gewähr durch Nachbesserung oder Ersatzlieferung (Nacherfüllung). Schlägt die Nacherfüllung fehl, kann der Kunde nach seiner Wahl Minderung, Rücktritt oder Schadensersatz verlangen. Bei nur geringfügigen Mängeln steht dem Kunden kein Rücktrittsrecht zu.
3. Als Beschaffenheit der Kaufsache gilt grundsätzlich nur die Produktbeschreibung/Auftragsbestätigung des Herstellers. Öffentliche Äußerungen, Anpreisungen oder Werbung des Herstellers stellen dagegen keine vertragsgemäße Beschaffenheitsangabe dar.
4. Die Verjährungsfrist für Mängelansprüche richtet sich nach dem § 438 Abs. 1 Nr. 2 BGB, soweit keine abweichenden Fristen ausdrücklich vereinbart sind.
5. Der Kunde ist nicht berechtigt, Ansprüche wegen Sachmängeln abzutreten.

## § 8 Haftung

1. Wir haften nach den gesetzlichen Bestimmungen, sofern der Kunde Schadensersatzansprüche geltend macht, die auf Vorsatz oder grober Fahrlässigkeit beruhen. Bei leicht fahrlässigen Pflichtverletzungen beschränkt sich unsere Haftung auf den vorhersehbaren, typischerweise eintretenden Schaden. Bei leicht fahrlässigen Pflichtverletzungen von nicht vertragswesentlichen Pflichten, durch deren Verletzung die Durchführung des Vertrages nicht gefährdet wird, haften wir nicht. Dies gilt auch bei Pflichtverletzungen durch unsere gesetzlichen Vertreter oder Erfüllungsgehilfen.
2. Die Haftung wegen schuldhafter Verletzung des Lebens, des Körpers oder der Gesundheit bleibt von den vorstehenden Haftungsbeschränkungen unberührt, dies gilt auch für Ansprüche des Kunden nach dem Produkthaftungsgesetz.

## § 9 Schlussbestimmungen

1. Es gilt das Recht der Bundesrepublik Deutschland, die Geltung des UN-Kaufrechts ist ausgeschlossen.
2. Nebenabreden und Änderungen bedürfen zu ihrer Rechtswirksamkeit der Schriftform. Dies gilt auch hinsichtlich der Abänderung der Schriftformklausel.
3. Sofern sich aus der Auftragsbestätigung nichts anderes ergibt, ist unser Geschäftssitz Erfüllungsort. Ausschließlicher Gerichtsstand für alle Streitigkeiten aus diesem Vertrag ist Bielefeld.
4. Sofern einzelne Bestimmungen des Vertrages einschließlich dieser AGB ganz oder teilweise unwirksam sein oder werden sollten, wird die Wirksamkeit der übrigen Bestimmungen nicht berührt.

# Hörmann: Qualität ohne Kompromisse



Hörmann KG Amshausen, Deutschland



Hörmann KG Antriebstechnik, Deutschland



Hörmann KG Brandis, Deutschland

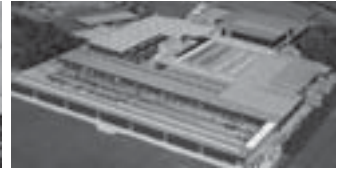

Hörmann KG Brockhagen, Deutschland



Hörmann KG Dissen, Deutschland



Hörmann KG Eckelhausen, Deutschland



Hörmann KG Freisen, Deutschland



Hörmann KG Icktershausen, Deutschland



Hörmann KG Werne, Deutschland



Hörmann Alkmaar B.V., Niederlande



Hörmann Legnica Sp. z o.o., Polen



Hörmann Beijing, China



Hörmann Tianjin, China



Hörmann LLC, Montgomery IL, USA



Hörmann Flexon LLC, Burgettstown PA, USA



Shakti Hörmann Ltd., Indien

Als einziger Hersteller auf dem internationalen Markt bietet die Hörmann Gruppe alle wichtigen Bauelemente aus einer Hand. Sie werden in hochspezialisierten Werken nach dem neuesten Stand der Technik gefertigt. Durch das flächendeckende Vertriebs- und Servicenetz in Europa und die Präsenz in Amerika und Asien ist Hörmann Ihr starker, internationaler Partner für hochwertige Bauelemente. In einer Qualität ohne Kompromisse.

**GARAGENTORE**

**ANTRIEBE**

**INDUSTRIETORE**

**VERLADETECHNIK**

**TÜREN**

**ZARGEN**

**EcoStar®**  
**RenoMatic**  
**RenoMatic, light**  
Made by Hörmann

**HÖRMANN**